

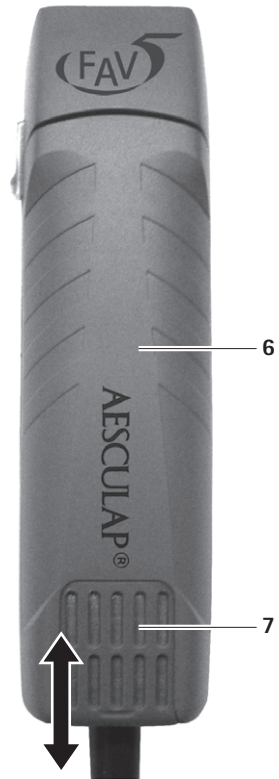

- | | |
|------------------------------------------------------------------------------|--------------------------------------------------------------------------------------------|
| (GB) Instructions for use/Technical description
Clipper FAV5 | (S) Bruksanvisning/Teknisk Beskrivning
Klippmaskin FAV5 |
| (D) Gebrauchsanweisung/Technische Beschreibung
Schermaschine FAV5 | (RUS) Инструкция по применению/
Техническое описание
Машинка для стрижки FAV5 |
| (F) Mode d'emploi/Description technique
Tondeuse FAV5 | (PL) Instrukcja użytkowania/Opis Techniczny
Maszynka do strzyżenia FAV5 |
| (E) Instrucciones de manejo/Descripción técnica
Esquiladora FAV5 | (CN) 使用说明书 / 技术描述
FAV5 剪毛机 |
| (I) Istruzioni per l'uso/Descrizione tecnica
Tosatrice FAV5 | (J) 取扱説明書/技術仕様書
ヘアカッター FAV5 |
| (NL) Gebruiksaanwijzing/Technische Beschrijving
Scheermachine FAV5 | (KR) 사용 설명서 / 기술 설명
FAV5 면도기 |

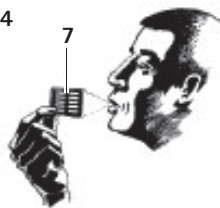

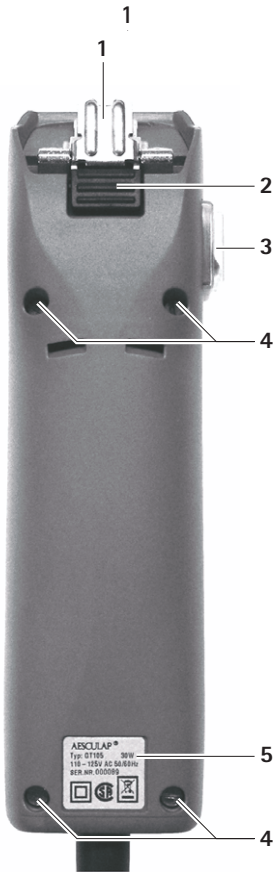

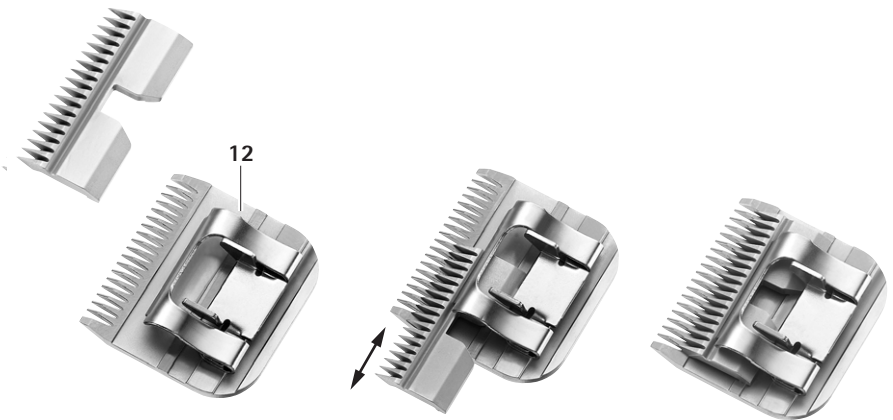
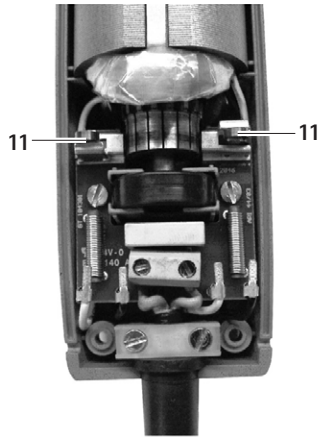
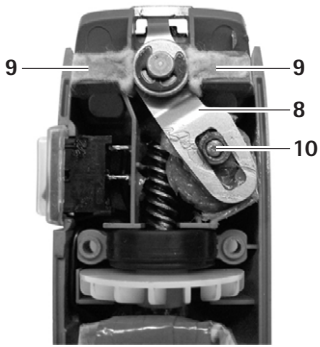

Clipper FAV5

Legend

- 1 Hinge (complete)
- 2 Shearing head lock
- 3 ON/OFF switch
- 4 Screws (x4)
- 5 Type plate
- 6 Upper housing shell
- 7 Air filter
- 8 Rocker arm
- 9 Oil felts
- 10 Guide piece
- 11 Carbon brush
- 12 Shearing head

Symbols on product

	<p>Adhere to instructions for use</p>
	<p>Labeling of electric and electronic devices according to directive 2012/19/EU (WEEE), see Chapter Disposal</p>

Contents

- 1. Safe handling 3
- 2. Product description 3
 - 2.1 System components 3
 - 2.2 Components necessary for use 3
 - 2.3 Intended use of Clipper FAV5 4
 - 2.4 Operating principle of Clipper FAV5 4
- 3. Preparation and setup 4
- 4. Working with Clipper FAV5 4
 - 4.1 System set-up 4
 - 4.1.1 Accessories..... 4
 - 4.1.2 Attaching the shearing head 5
 - 4.2 Function checks for Clipper FAV5 5
 - 4.3 Treatment of the cutting set 6
 - 4.3.1 Sharpening the cutting plate 6
 - 4.3.2 Changing the shearing head..... 6
 - 4.3.3 Lubricating the shearing head 6
- 5. Processing 7
 - 5.1 Cleaning/Disinfecting 7
 - 5.2 Control, care and inspection 7
- 6. Maintenance 8
- 7. Troubleshooting list 9
- 8. Technical Service 10
- 9. Accessories/Spare parts 10
 - 9.1 Shearing heads 10
- 10. Technical specifications 11
 - 10.1 Clipper FAV5 11
 - 10.2 Declaration of conformity 11
- 11. Disposal 11
 - 11.1 For EU countries only 11
- 12. 2 Year Warranty 11

1. Safe handling



Risk of death by electric shock!

- **Do not open the product.**
 - **Only ever connect the product to power mains with equipment grounding conductor.**
-
- Prior to use, check for proper condition and functioning of the product.
 - Observe our "Notes on Electromagnetic Compatibility (EMC)".
 - To prevent damage caused by improper setup or operation, and in order not to compromise warranty and manufacturer liability:
 - Use the product only according to these instructions for use.
 - Observe all safety information and maintenance advisories.
 - Ensure the manufacturer's approval before using accessories that are not mentioned in the instructions for use.
 - Ensure that the product and its accessories are operated and used only by persons with the requisite training, knowledge or experience.
 - Keep the instructions for use accessible for the user.
 - Always adhere to applicable standards.
 - Ensure that the electrical facilities in the room in which the device is being used conform to IEC norms.
 - Unplug the device by pulling the plug, but never by pulling the power cord.
 - Do not operate the product in explosion-hazard areas.
 - Do not use the product if it is damaged or defective. Set aside the product if it is damaged.

Note

This device can be used by children over the age of 8 as well as by persons with reduced physical, sensory or mental capacities or with lack of experience and knowledge, if these persons are supervised or have been instructed on how to use the device safely, and if they understand the risks associated with the use of the device. Children must not play with the device. Cleaning and user-maintenance must not be carried out by children without supervision.

If the mains power cord of this device is damaged, it must be replaced by the manufacturer, customer service, or a similarly qualified person to prevent any risks or hazards.

2. Product description

2.1 System components

Designation	Art. no.
Clipper FAV5	GT105G GT105J GT105K GT330 #10 (USA+UK)
Instructions for use	TA012748

Note

The shearing head GT330 #10 (USA+UK) for Clipper FAV5 is included in the scope of delivery. Various shearing heads (SNAP ON type) can be used for different applications!

2.2 Components necessary for use

- Clipper FAV5
- Shearing head

Clipper FAV5

2.3 Intended use of Clipper FAV5

Note

The device is intended exclusively for cutting animal hair.

The Clipper FAV5 is used for clipping small animals.

The Clipper FAV5 is used with a shearing head to be selected according to the respective application.

2.4 Operating principle of Clipper FAV5

The Clipper FAV5 is switched on (off) by pushing the ON/OFF switch up (down).

3. Preparation and setup

Non-compliance with these rules will result in complete exclusion of liability on the part of Aesculap.

- When setting up and operating the product, always observe:
 - national regulations for installation and operation,
 - the national regulations on fire and explosion protection,
 - operating advisories according to IEC-/VDE regulations.
- Prior to connecting the Clipper to mains power, ensure that the voltage specified on type plate 5 matches the mains voltage.



Fire and explosion hazard!

- Do not operate the product in explosion-hazard areas.



Malfunction of, or damage to the product caused by improper setup!

- Do not expose the product to direct sunlight or moisture.
- Do not cover the ventilation slots of the product.
- Ensure that the mains power socket used for supplying the product is freely accessible.

4. Working with Clipper FAV5

4.1 System set-up

4.1.1 Accessories

Combinations of accessories that are not mentioned in the present instructions for use may only be employed if they are specifically intended for the respective application, and if they do not compromise the performance and safety characteristics of the products.

- Please contact your B. Braun/Aesculap Partner or Aesculap Technical Service (address: see Chapter Technical Service) with any inquiries in this respect.

4.1.2 Attaching the shearing head



Risk of injury caused by sharp cutting plates!

- Handle the shearing head of Clipper FAV5 with appropriate caution.

Note

The shearing head GT330 #10 (USA+UK) for Clipper FAV5 is included in the scope of delivery. Various shearing heads are available for different applications!

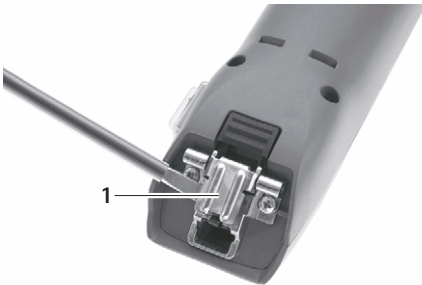

Fig. 1

- If the hinge is closed: Open hinge 1 with a screwdriver, see Fig. 1.

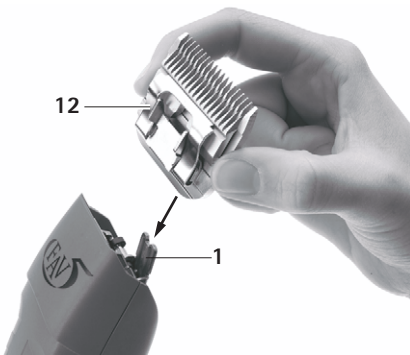

Fig. 2

- Install shearing head 12 on open hinge 1, see Fig. 2.
- Press ON/OFF switch 3.



Fig. 3

- Slightly push shearing head 12 towards Clipper FAV5, see Fig. 3.

Shearing head 12 will click into position.

- Check that shearing head 12 is correctly seated on Clipper FAV5.

4.2 Function checks for Clipper FAV5

- Carry out a visual inspection.
- Check the switch position.
- Install the cutting set correctly and lubricate it if necessary, see Chapter Treatment of the cutting set.
- Clean the Clipper FAV5 prior to use, see Chapter Cleaning/Disinfecting.

Clipper FAV5

4.3 Treatment of the cutting set

4.3.1 Sharpening the cutting plate

Note

For sharpening the cutting plate, please contact Technical Service, see Chapter Technical Service.

4.3.2 Changing the shearing head



WARNING

Risk of injury caused by sharp cutting plates!

- Handle the shearing head of Clipper FAV5 with appropriate caution.



Fig. 4

- Press ON/OFF switch 3 to switch off Clipper FAV5, see Fig. 4.
- Press shearing head lock 2, see Fig. 4.

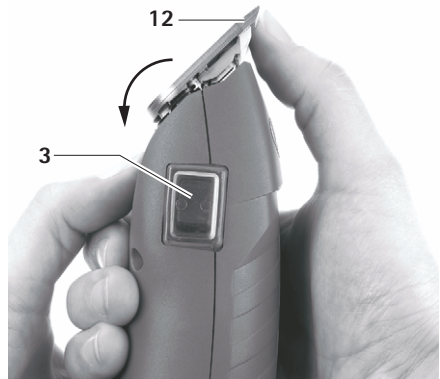

Fig. 5

- Press forward shearing head 12, see Fig. 5.
- Detach shearing head 12.
- Clean open hinge 1 with a brush.
- Install shearing head 12 on hinge 1.
- Plug in the power cord of Clipper FAV5.
- Press ON/OFF switch 3.
- Slightly push shearing head 12 towards Clipper FAV5. Shearing head 12 will click into position.
- Check that shearing head 12 is correctly seated on Clipper FAV5.

4.3.3 Lubricating the shearing head

- Clean the upper and lower cutting plates with a soft cloth or brush. Make certain that the gaps between the cutting teeth are cleaned properly.
- Slightly lubricate the upper and lower cutting plates with special lubricant for shearing heads GT604.

5. Processing



CAUTION

Damage to, or destruction of the product caused by mechanical cleaning/disinfecting or sterilization!

- Only clean and disinfect the product manually.
- Do not sterilize the product under any circumstances.

5.1 Cleaning/Disinfecting

Note

Always follow disposal and hygiene instructions and regulations!

Manual cleaning/disinfecting



DANGER

Risk of electric shock and fire hazard!

- Unplug the unit before cleaning.
- Make certain that no fluids will penetrate the product.
- Leave the product exposed to air for at least 1 minute after cleaning/disinfecting.



CAUTION

Damage to the product due to incorrect cleaning or inappropriate cleaning/disinfecting agents!

- Use any commercial detergent for surface cleaning.
- Never immerse the product in water or detergent.
- Do not introduce any fluid into the charging bays.
- Clean the contacts in the charging bays, applying extreme care.

- Wipe the shell of the product with a lint-free cloth moistened with a commercial disinfectant for wipe disinfection.
- If necessary, after the appropriate exposure time, wipe off any residue of the cleaning/disinfecting agent with a lint-free cloth moistened with clean water.
- Dry the product with a clean, lint-free cloth.
- If necessary, repeat the cleaning/disinfecting process.

Cleaning the air filter

Note

The air filter must be cleaned once a week or whenever necessary!

- Slide back and remove air filter 7.
- Blow through or wash air filter 7.
- Slide dry air filter 7 into its seating.

5.2 Control, care and inspection

- Allow the product to cool down to room temperature.
- Inspect the product after each cleaning and disinfecting cycle to be sure it is clean, functional and undamaged.
- Lubricate the shearing head as appropriate, see Chapter Lubricating the shearing head.
- Check the product for any damage, a typical running noise, overheating or excessive vibration.
- Inspect the cutting set for broken, damaged or blunt cutting edges.
- Set aside the product if it is damaged.

Clipper FAV5

6. Maintenance

To ensure reliable operation, Aesculap recommends servicing the product at least once a year.

Service addresses

In the UK

KG PRODUCTS

243-251 City Road, Fenton

Stoke-on-Trent, Staffs

ST4 2PX

United Kingdom,

Phone (44) - 01782 844 866

DIAMOND EDGE

126 Gloucester Rd.

Brighton, BN1 4BU.

United Kingdom

Phone (44) - 01273 605 922

Or in Germany

Albert Kerbl GmbH

Felizenzell 9

84428 Buchbach / Germany

Phone: +49 (0) 8086 933-100

Fax: +49 (0) 8086 933-500

E-Mail: info@kerbl.com

www.kerbl.com

Other service addresses can be obtained from the address indicated above.

7. Troubleshooting list

Malfunction	Finding	Cause	Remedy
Shearing head not moving	Shearing head jammed	Shearing head not properly engaged in its seating	Properly engage the shearing head, see Chapter Attaching the shearing head
		Rocker arm defective	Replace rocker arm
Clipper FAV5 cutting poorly or not at all	Clipper FAV5 not cutting	Cutting edges of shearing head blunted	Have product repaired by the manufacturer
		Animal hair too wet	Only cut dry animal hair
		Shearing head lacking shearing pressure	Have product repaired by the manufacturer
	Cutting performance insufficient	Cutting edges of cutting head not honed correctly	Have product repaired by the manufacturer
	Overheating of shearing head	Lack of lubrication of shearing head edges	Lubricate cutting edges of shearing head, see Chapter Lubricating the shearing head
	Shearing head jammed	Animal hair jammed in shearing head	Demount shearing head and remove animal hair
Motor of Clipper FAV5 not running	Clipper FAV5 not cutting	Debris on electric contacts	Switch off Clipper FAV5 and clean the contacts
		Motor/Electronics defective	Have product repaired by the manufacturer
	Smell of burning from the machine housing	Motor burnt	Have product repaired by the manufacturer
	Shearing head jammed	Debris in shearing head	Clean and lubricate the shearing head, see Chapter Lubricating the shearing head
Motor of Clipper FAV5 running very slowly	Atypical motor noises	Lack of lubrication of shearing head edges	Lubricate cutting edges of shearing head, see Chapter Lubricating the shearing head

Clipper FAV5

8. Technical Service

Modifications carried out on medical technical equipment may result in loss of guarantee/warranty rights and forfeiture of applicable licenses.

Service addresses

In the UK

KG PRODUCTS

243-251 City Road, Fenton

Stoke-on-Trent, Staffs

ST4 2PX

United Kingdom,

Phone (44) - 01782 844 866

DIAMOND EDGE

126 Gloucester Rd.

Brighton, BN1 4BU.

United Kingdom

Phone (44) - 01273 605 922

Or in Germany

Albert Kerbl GmbH

Felizenzell 9

84428 Buchbach / Germany

Phone: +49 (0) 8086 933-100

Fax: +49 (0) 8086 933-500

E-Mail: info@kerbl.com

www.kerbl.com

Other service addresses can be obtained from the address indicated above.

9. Accessories/Spare parts

Art. no.	Designation
GT604	Lubricant
GT605	Grease
GT104614	Carbon brushes
GT104803	Air filter

Art. no.	Designation
GT105808	Rocker arm
GT105415	Hinge (complete)

9.1 Shearing heads

Shearing head (complete)	Size EU
GT305	0,2 mm
GT310	0,25 mm
GT315	0,5 mm
GT317	0,5 mm
GT320	0,8 mm
GT323	0,8 mm
GT326	1,2 mm
GT330	1,5 mm
GT333	2,0 mm
GT336	2,4 mm
GT339	2,4 mm
GT341	2,8 mm
GT343	3,2 mm
GT345	3,2 mm
GT349	3,2 mm
GT353	2,4 mm
GT357	6,3 mm
GT360	6,3 mm
GT366	9,5 mm

Note

Detailed descriptions of the shearing heads can be found in brochure V06902.

10. Technical specifications

10.1 Clipper FAV5

Model	GT105 (30 W/230 V)
Stroke rate	2 300 1/min
Protection class (acc. to IEC 60601-1)	II
Weight (without shearing head)	approx. 800 g



10.2 Declaration of conformity

	<p>We declare under our sole responsibility that this product conforms to the following standards or other normative documents:</p> <p>2004/108/EC EMC guidelines: DIN EN 60335-1 DIN EN 60335-2-8 Safety of household and similar electrical appliances - general requirements - for hair clipping machines Aesculap Suhl GmbH</p>
-----------------------------------------------------------------------------------	-------------------------------------------------------------------------------------------------------------------------------------------------------------------------------------------------------------------------------------------------------------------------------------------------------------------------------------------------------------

11. Disposal

Power tools, accessories and packaging should be recycled through environmentally compatible processes.

11.1 For EU countries only

 	<p>Do not dispose of power tools with household waste!</p> <p>According to European Directive 2012/19/EU on waste electric and electronic devices, and its implementation in national legislation, power tools that have reached the end of their service life must be collected separately and recycled through environment-friendly processes.</p>
------------------------------------------------------------------------------------------------------------------------------------------------------------------------	------------------------------------------------------------------------------------------------------------------------------------------------------------------------------------------------------------------------------------------------------------------------------------------------------------------------------------------------------

12. 2 Year Warranty

Dear Customer,

Thank you for choosing a product from our company. For decades, the name Aesculap has stood for proven quality and first-class service. We are known to provide innovative, high-performance products for our customers. Aesculap manufactures high-quality devices, using high-quality materials and careful manufacturing processes. We would like to point out to you that we are not liable for defects in our products, if these are caused by improper use, normal wear or are caused by the product being improperly used or if inappropriate or not properly functioning third-party products are used.

Parts that are typically subject to wear, and for which we are therefore not liable, are the battery and clipper head. Defects that do not affect or only negligibly affect the value or function of the product are also excluded from our warranty.



If we are liable under our warranty, we reserve the right to repair or replace the product.

Schermaschine FAV5

Legende

- 1 Messerscharnier (komplett)
- 2 Scherkopf-Verriegelung
- 3 Ein-/Aus-Schalter
- 4 Schrauben (4 Stück)
- 5 Typenschild
- 6 Gehäuseoberschale
- 7 Luftfilter
- 8 Schwinghebel
- 9 Ölfilze
- 10 Gleitstein
- 11 Kohle
- 12 Scherkopf

Symbole am Produkt

	<p>Gebrauchsanweisung einhalten</p>
	<p>Kennzeichnung von Elektro- und Elektronikgeräten entsprechend Richtlinie 2012/19/EU (WEEE), siehe Kapitel Entsorgung</p>

Inhaltsverzeichnis

- 1. Sichere Handhabung 13
- 2. Gerätebeschreibung 13
 - 2.1 Lieferumfang 13
 - 2.2 Zum Betrieb erforderliche Komponenten 13
 - 2.3 Verwendungszweck Schermaschine FAV5 14
 - 2.4 Funktionsweise Schermaschine FAV5 14
- 3. Vorbereiten und Aufstellen 14
- 4. Arbeiten mit der Schermaschine FAV5 14
 - 4.1 Bereitstellen 14
 - 4.1.1 Zubehör..... 14
 - 4.1.2 Scherkopf aufstecken..... 15
 - 4.2 Funktionsprüfung Schermaschine FAV5 15
 - 4.3 Handhabung Schneidsatz 16
 - 4.3.1 Schneidplatte schleifen 16
 - 4.3.2 Scherkopf austauschen 16
 - 4.3.3 Scherkopf ölen 16
- 5. Aufbereitung 17
 - 5.1 Reinigung/Desinfektion 17
 - 5.2 Kontrolle, Pflege und Prüfung 17
- 6. Wartung 18
- 7. Fehler erkennen und beheben 19
- 8. Technischer Service 20
- 9. Zubehör/Ersatzteile 20
 - 9.1 Scherköpfe 20
- 10. Technische Daten 21
 - 10.1 Schermaschine FAV5 21
 - 10.2 Konformitätserklärung 21
- 11. Entsorgung 21
 - 11.1 Nur für EU-Länder 21
- 12. 2 Jahre Gewährleistung 21

1. Sichere Handhabung



GEFAHR

Lebensgefahr durch elektrischen Stromschlag!

- **Produkt nicht öffnen.**
- **Produkt nur an ein Versorgungsnetz mit Schutzleiter anschließen.**

- Vor der Anwendung des Produkts Funktionsfähigkeit und ordnungsgemäßen Zustand prüfen.
- „Hinweise zur elektromagnetischen Verträglichkeit (EMV)“ beachten.
- Um Schäden durch unsachgemäßen Aufbau oder Betrieb zu vermeiden und die Gewährleistung und Haftung nicht zu gefährden:
 - Produkt nur gemäß dieser Gebrauchsanweisung verwenden.
 - Sicherheitsinformationen und Instandhaltungshinweise einhalten.
 - Zubehör, das nicht in der Gebrauchsanweisung erwähnt wird, nur mit Zustimmung des Herstellers verwenden.
- Produkt und Zubehör nur von Personen betreiben und anwenden lassen, die die erforderliche Ausbildung, Kenntnis oder Erfahrung haben.
- Gebrauchsanweisung für den Anwender zugänglich aufbewahren.
- Gültige Normen einhalten.
- Sicherstellen, dass die elektrische Installation des Raums den IEC-Anforderungen entspricht.
- Netzverbindungen durch Ziehen am Gerätestecker lösen, nie durch Ziehen am Kabel.
- Produkt nicht in explosionsgefährdeten Bereichen einsetzen.
- Kein beschädigtes oder defektes Produkt verwenden. Beschädigtes Produkt sofort aussortieren.

Hinweis

Dieses Gerät kann von Kindern ab 8 Jahren sowie Personen mit verringerten physischen, sensorischen oder mentalen Fähigkeiten oder Mangel an Erfahrung und Wissen benutzt werden, wenn sie beaufsichtigt oder bezüglich des sicheren Gebrauchs des Geräts unterwiesen wurden und die daraus resultierenden Gefahren verstehen. Kinder dürfen nicht mit dem Gerät spielen. Reinigung und Benutzer-Wartung dürfen nicht von Kindern ohne Beaufsichtigung durchgeführt werden.

Wenn die Netzanschlussleitung dieses Geräts beschädigt wird, muss sie durch den Hersteller, seinen Kundendienst oder eine ähnliche qualifizierte Person ersetzt werden, um Gefährdungen zu vermeiden.

2. Gerätebeschreibung

2.1 Lieferumfang

Bezeichnung	Art.-Nr.
Schermaschine FAV5	GT105 GT105G GT105J GT105K GT330 #10 (USA+GB)
Gebrauchsanweisung	TA012748

Hinweis

Der Scherkopf GT330 #10 (USA+GB) der Schermaschine FAV5 ist im Lieferumfang enthalten. Je nach Anwendung können verschiedene Scherköpfe (Typ SNAP ON) eingesetzt werden!

2.2 Zum Betrieb erforderliche Komponenten

- Schermaschine FAV5
- Scherkopf

Schermaschine FAV5

2.3 Verwendungszweck Schermaschine FAV5

Hinweis

Das Gerät ist nur zum Schneiden von Tierhaaren vorgesehen.

Die Schermaschine FAV5 wird zum Scheren von Kleintieren verwendet.

Die Schermaschine FAV5 muss je nach Anwendung mit einem Scherkopf eingesetzt werden.

2.4 Funktionsweise Schermaschine FAV5

Die Schermaschine FAV5 wird mit dem Ein-/Aus-Schalter nach oben eingeschaltet und nach unten ausgeschaltet.

3. Vorbereiten und Aufstellen

Wenn die folgenden Vorschriften nicht beachtet werden, übernimmt Aesculap insoweit keinerlei Verantwortung.

- Beim Aufstellen und Betrieb des Produkts einhalten:
 - die nationalen Installations- und Betreiber-Vorschriften,
 - die nationalen Vorschriften über Brand- und Explosionsschutz,
 - Anwendungshinweise gemäß IEC-/VDE-Bestimmungen.
- Vor dem Anschluss der Schermaschine an das Stromnetz sicherstellen, dass die Spannung, die auf dem Typenschild **5** angegeben ist, mit der Netzspannung übereinstimmt.



GEFAHR

Brand- und Explosionsgefahr!

- Produkt nicht in explosionsgefährdeten Bereichen einsetzen.



VORSICHT

Beeinträchtigung der Funktion oder Beschädigung des Produkts durch unsachgemäße Aufstellung!

- Produkt keiner direkten Sonneneinstrahlung oder Nässe aussetzen.
- Lüftungsschlitze des Produkts nicht abdecken.
- Sicherstellen, dass die Netzsteckdose des Versorgungsnetzes, die zur Spannungsversorgung des Produkts genutzt wird, frei zugänglich ist.

4. Arbeiten mit der Schermaschine FAV5

4.1 Bereitstellen

4.1.1 Zubehör

Zubehörkombinationen, die nicht in der Gebrauchsanweisung erwähnt sind, dürfen nur verwendet werden, wenn sie ausdrücklich für die vorgesehene Anwendung bestimmt sind. Leistungsmerkmale sowie Sicherheitsanforderungen dürfen nicht nachteilig beeinflusst werden.

- Bei Fragen wenden Sie sich an Ihren B. Braun/Aesculap-Partner oder den Aesculap Technischen Service, Adresse siehe Kapitel Technischer Service.

4.1.2 Scherkopf aufstecken



WARNUNG

Verletzungsgefahr durch scharfe Schneidplatten!

- Scherkopf der Schermaschine FAV5 vorsichtig behandeln.

Hinweis

Der Scherkopf GT330 #10 (USA+GB) der Schermaschine FAV5 ist im Lieferumfang enthalten. Je nach Anwendung können verschiedene Scherköpfe eingesetzt werden!



Abb. 1

- Bei geschlossenem Messerscharnier: Messerscharnier 1 mit Schraubendreher aufklappen, siehe Abb. 1.

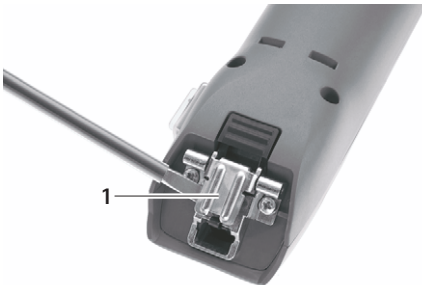

Abb. 2

- Scherkopf 12 auf geöffnetes Messerscharnier 1 stecken, siehe Abb. 2.
- Ein-/Aus-Schalter 3 drücken.

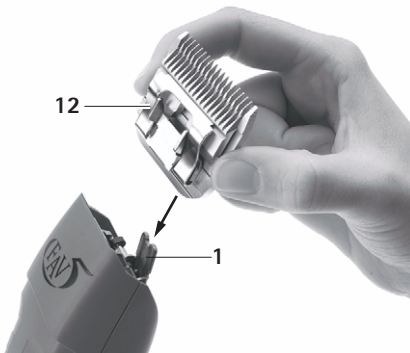

Abb. 3

- Scherkopf 12 leicht in Richtung Schermaschine FAV5 drücken, siehe Abb. 3. Der Scherkopf 12 rastet hörbar ein.
- Sicherstellen, dass der Scherkopf 12 korrekt auf der Schermaschine FAV5 sitzt.

4.2 Funktionsprüfung Schermaschine FAV5

- Sichtprüfung durchführen.
- Schalterstellung prüfen.
- Schneidsatz korrekt aufstecken und ggf. ölen, siehe Kapitel Handhabung Schneidsatz.
- Schermaschine FAV5 vor Gebrauch reinigen, siehe Kapitel Reinigung/Desinfektion.

Schermaschine FAV5

4.3 Handhabung Schneidsatz

4.3.1 Schneidplatte schleifen

Hinweis

Zum Schleifen der Schneidplatte an den Technischen Service wenden, siehe Kapitel Technischer Service.

4.3.2 Scherkopf austauschen



WARNUNG

Verletzungsgefahr durch scharfe Schneidplatten!

- Scherkopf der Schermaschine FAV5 vorsichtig behandeln.



Abb. 4

- Ein-/Aus-Schalter 3 drücken, um Schermaschine FAV5 auszuschalten, siehe Abb. 4.
- Scherkopf-Verriegelung 2 drücken, siehe Abb. 4.



Abb. 5

- Scherkopf 12 nach vorne aufklappen, siehe Abb. 5.
- Scherkopf 12 abnehmen.
- Aufgeklapptes Messerscharnier 1 mit Pinsel reinigen.
- Scherkopf 12 auf Messerscharnier 1 stecken.
- Netzanschlussleitung der Schermaschine FAV5 einstecken.
- Ein-/Aus-Schalter 3 drücken.
- Scherkopf 12 leicht in Richtung Schermaschine FAV5 drücken.
Der Scherkopf 12 rastet hörbar ein.
- Sicherstellen, dass der Scherkopf 12 korrekt auf der Schermaschine FAV5 sitzt.

4.3.3 Scherkopf ölen

- Mit weichem Lappen oder Pinsel obere und untere Schneidplatte reinigen. Dabei sicherstellen, dass die Lücken zwischen den Zähnen sauber sind.
- Obere und untere Schneidplatte leicht mit Spezialöl für Schneidköpfe GT604 einölen.

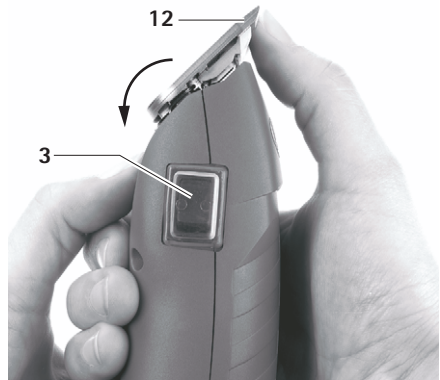
5. Aufbereitung



VORSICHT

Beschädigung oder Zerstörung des Produkts durch maschinelle Reinigung/Desinfektion oder Sterilisation!

- Produkt nur manuell reinigen/ desinfizieren.
- Produkt niemals sterilisieren.

5.1 Reinigung/Desinfektion

Hinweis

Entsorgungs- und Hygienevorschriften einhalten!

Manuelle Reinigung/Desinfektion



GEFAHR

Stromschlag- und Brandgefahr!

- Vor der Reinigung Netzstecker ziehen.
- Sicherstellen, dass keine Flüssigkeit in das Produkt eindringt.
- Nach der Reinigung/Desinfektion mindestens 1 Minute ablüften lassen.



VORSICHT

Schäden am Produkt durch falsche Reinigung oder falsches Reinigungs-/Desinfektionsmittel!

- Für die Flächenreinigung handelsübliches Mittel verwenden.
- Produkt nie in Wasser oder Reinigungsmittel legen.
- Keine Flüssigkeit in die Ladeschächte einbringen.
- Kontakte in den Ladeschächten mit größter Sorgfalt reinigen.

- Gehäuse des Produkts mit einem flusenfreien Tuch, das mit einem handelsüblichen Mittel zur Wischdesinfektion befeuchtet ist, abwischen.
- Bei Bedarf Rückstände des Reinigungs- und Desinfektionsmittels nach dessen Einwirkzeit mit einem in sauberem Wasser angefeuchteten, flusenfreien Tuch abwischen.
- Zum Trocknen sauberes, flusenfreies Tuch verwenden.
- Falls nötig, Reinigung/Desinfektion wiederholen.

Luftfilter reinigen

Hinweis

Der Luftfilter muss entweder wöchentlich oder nach Bedarf gereinigt werden!

- Luftfilter **7** nach hinten schieben und abnehmen.
- Luftfilter **7** ausblasen/auswaschen.
- Trockenen Luftfilter **7** aufschieben.

5.2 Kontrolle, Pflege und Prüfung

- Produkt auf Raumtemperatur abkühlen lassen.
- Produkt nach jeder Reinigung und Desinfektion prüfen auf: Sauberkeit, Funktion und Beschädigung.
- Scherkopf bei Bedarf ölen, siehe Kapitel Scherkopf ölen.
- Produkt auf Beschädigungen, unregelmäßige Laufgeräusche, übermäßige Erwärmung oder zu starke Vibration prüfen.
- Schneidsatz auf abgebrochene, beschädigte und stumpfe Schneiden kontrollieren.
- Beschädigtes Produkt sofort aussortieren.

Schermaschine FAV5

6. Wartung

Um einen zuverlässigen Betrieb zu gewährleisten, empfiehlt Aesculap eine Wartung im Jahr.

Service-Adressen

Albert Kerbl GmbH

Felizenzell 9

84428 Buchbach / Germany

Phone: +49 (0) 8086 933-100

Fax: +49 (0) 8086 933-500

E-Mail: info@kerbl.com

www.kerbl.com

Weitere Service-Adressen erfahren Sie über die oben genannte Adresse.

7. Fehler erkennen und beheben

Störung	Erkennung	Ursache	Behebung
Scherkopf bewegt sich nicht	Scherkopf ist blockiert	Scherkopf ist nicht korrekt eingerastet	Scherkopf korrekt einrasten, siehe Kapitel Scherkopf aufstecken
		Schwinghebel defekt	Schwinghebel ersetzen
Schermaschine FAV5 schneidet schlecht oder gar nicht	Schermaschine FAV5 schneidet nicht	Schneiden des Scherkopfs sind stumpf	Vom Hersteller Instand setzen lassen
		Tierhaare sind zu nass	Nur trockene Tierhaare scheren
		Scherkopf hat zu wenig Scherdruck	Vom Hersteller Instand setzen lassen
	Schneidleistung ist unzureichend	Schneiden des Scherkopfs sind nicht korrekt geschliffen	Vom Hersteller Instand setzen lassen
	Starke Erwärmung des Schneidkopfs	Schneiden des Scherkopfs sind nicht geölt	Schneiden des Scherkopfs ölen, siehe Kapitel Scherkopf ölen
	Scherkopf ist blockiert	Tierhaare sind im Scherkopf eingeklemmt	Scherkopf demontieren und Tierhaare entfernen
Motor der Schermaschine FAV5 läuft nicht	Schermaschine FAV5 schneidet nicht	Kontakte sind verschmutzt	Schermaschine FAV5 ausschalten und Kontakte reinigen
		Motor/Elektronik defekt	Vom Hersteller Instand setzen lassen
	Brandgeruch aus dem Gehäuse	Motor ist verbrannt	Vom Hersteller Instand setzen lassen
	Scherkopf ist blockiert	Scherkopf ist verschmutzt	Scherkopf reinigen und ölen, siehe Kapitel Scherkopf ölen
Motor der Schermaschine FAV5 läuft sehr langsam	Ungewöhnliche Motorengeräusche	Schneiden des Scherkopfs sind nicht geölt	Schneiden des Scherkopfs ölen, siehe Kapitel Scherkopf ölen

Schermaschine FAV5

8. Technischer Service

Modifikationen an medizintechnischer Ausrüstung können zu einem Verlust der Garantie-/Gewährleistungsansprüche sowie eventueller Zulassungen führen.

Service-Adressen

Albert Kerbl GmbH

Felizenzell 9

84428 Buchbach / Germany

Phone: +49 (0) 8086 933-100

Fax: +49 (0) 8086 933-500

E-Mail: info@kerbl.com

www.kerbl.com

Weitere Service-Adressen erfahren Sie über die oben genannte Adresse.

9. Zubehör/Ersatzteile

Art.-Nr.	Bezeichnung
GT604	Öl
GT605	Fett
GT104614	Kohlen
GT104803	Luftfilter
GT105808	Schwinghebel
GT105415	Messerscharnier (komplett)

9.1 Scherköpfe

Scherkopf (komplett)	Größe EU
GT305	0,2 mm
GT310	0,25 mm
GT315	0,5 mm
GT317	0,5 mm
GT320	0,8 mm
GT323	0,8 mm
GT326	1,2 mm
GT330	1,5 mm
GT333	2,0 mm
GT336	2,4 mm
GT339	2,4 mm
GT341	2,8 mm
GT343	3,2 mm
GT345	3,2 mm
GT349	3,2 mm
GT353	2,4 mm
GT357	6,3 mm
GT360	6,3 mm
GT366	9,5 mm

Hinweis

Weitere Details zu den Scherköpfen sind im Prospekt V06902 beschrieben!

10. Technische Daten

10.1 Schermaschine FAV5

Gerätetyp	GT105 (30 W/230 V)
Hubzahl	2 300 1/min
Schutzklasse (gemäß IEC 60601-1)	II
Gewicht (ohne Scherkopf)	ca. 800 g



10.2 Konformitätserklärung

	Wir erklären in alleiniger Verantwortung, dass dieses Produkt mit den folgenden Normen oder normativen Dokumenten übereinstimmt: 2004/108/EG EMV-Richtlinie DIN EN 60335-1 DIN EN 60335-2-8 Sicherheit elektrischer Geräte für den Hausgebrauch und ähnliche Zwecke - allgemeine Anforderungen - für Haarschneidemaschinen Aesculap Suhl GmbH
-----------------------------------------------------------------------------------	--------------------------------------------------------------------------------------------------------------------------------------------------------------------------------------------------------------------------------------------------------------------------------------------------------------------------------------------------------------------

11. Entsorgung

Elektrowerkzeuge, Zubehör und Verpackung sollen einer umweltgerechten Wiederverwertung zugeführt werden.

11.1 Nur für EU-Länder

 	Werfen Sie Elektrowerkzeuge nicht in den Hausmüll! Gemäß der Europäischen Richtlinie 2012/19/EU über Elektro- und Elektronik-Altgeräte und ihrer Umsetzung in nationales Recht müssen nicht mehr gebrauchsfähige Elektrowerkzeuge getrennt gesammelt und einer umweltgerechten Wiederverwertung zugeführt werden.
------------------------------------------------------------------------------------------------------------------------------------------------------------------------	----------------------------------------------------------------------------------------------------------------------------------------------------------------------------------------------------------------------------------------------------------------------------------------------------------------------

12. 2 Jahre Gewährleistung

Sehr geehrte Kundin, sehr geehrter Kunde, herzlichen Dank, dass Sie sich für ein Produkt aus unserem Hause entschieden haben.

Der Name Aesculap steht seit Jahrzehnten für geprüfte Qualität und erstklassigen Service. Unseren Kunden bieten wir innovative und leistungsfähige Produkte. Aesculap stellt hochwertige Geräte her und sichert Ihnen die Verwendung hochwertigen Materials und sorgfältiger Herstellung zu. Gerne möchten wir Sie darauf hinweisen, dass wir für Sachmängel unserer Produkte nicht haften, wenn diese durch unsachgemäßen Gebrauch, normalen Verschleiß oder dadurch entstehen, dass das Produkt unsachgemäß verwendet wird oder nicht passende oder nicht einwandfrei funktionierende Fremdprodukte eingesetzt werden.

Teile, die typischerweise dem Verschleiß unterliegen, und für die wir deshalb nicht haften, sind der Akku und der Scherkopf. Ebenfalls ausgenommen sind Sachmängel, die den Wert oder die Funktion nicht oder nur unerheblich beeinflussen.



Sollten wir im Rahmen unserer Gewährleistung haften, behalten wir uns vor, das Produkt zu reparieren oder auszutauschen.

Tondeuse FAV5

Légende

- 1 Charnière de lame (au complet)
- 2 Verrouillage de tête de tonte
- 3 Interrupteur Marche/Arrêt
- 4 Vis (4 pièces)
- 5 Plaque signalétique
- 6 Coque supérieure du boîtier
- 7 Filtre à air
- 8 Levier oscillant
- 9 Feutres huilés
- 10 Coulisseau
- 11 Charbons
- 12 Tête de tonte

Symboles sur le produit

	Respecter le mode d'emploi
	Marquage des appareils électriques et électroniques conformément à la directive 2012/19/EU (DEEE), voir Chapitre Sort de l'appareil usagé

Sommaire

1.	Manipulation sûre	23
2.	Description de l'appareil	23
2.1	Etendue de la livraison	23
2.2	Composants nécessaires à l'utilisation	23
2.3	Champ d'application de la tondeuse FAV5	24
2.4	Mode de fonctionnement de la tondeuse FAV5	24
3.	Préparation et installation	24
4.	Utilisation de la tondeuse FAV5	24
4.1	Mise à disposition	24
4.1.1	Accessoires.....	24
4.1.2	Montage de la tête de tonte.....	25
4.2	Contrôle du fonctionnement de la tondeuse FAV5	25
4.3	Manipulation du module de coupes	26
4.3.1	Affûtage de la plaque de coupe.....	26
4.3.2	Remplacement de la tête de tonte	26
4.3.3	Huilage de la tête de tonte	26
5.	Traitement stérile	27
5.1	Nettoyage/Décontamination	27
5.2	Vérification, entretien et contrôle	28
6.	Maintenance	28
7.	Identification et élimination des pannes	29
8.	Service technique	30
9.	Accessoires/Pièces de rechange	30
9.1	Têtes de tonte	30
10.	Caractéristiques techniques	31
10.1	Tondeuse FAV5	31
10.2	Déclaration de conformité	31
11.	Sort de l'appareil usagé	31
11.1	Uniquement pour les pays de l'UE	31
12.	2 ans de garantie	31

1. Manipulation sûre



Danger mortel par électrocution!

- **Ne pas ouvrir le produit.**
 - **Ne raccorder le produit qu'à un réseau d'alimentation avec fil de protection.**
-
- Vérifier le bon fonctionnement et le bon état du produit avant de l'utiliser.
 - Respecter les "remarques sur la compatibilité électromagnétique (CEM)".
 - Pour éviter les dommages provoqués par un montage ou une utilisation incorrects et ne pas remettre en cause les droits à prestations de garantie et de responsabilité:
 - N'utiliser ce produit que conformément au présent mode d'emploi.
 - Respecter les informations sur la sécurité et les consignes de maintenance.
 - N'utiliser les accessoires non mentionnés dans le mode d'emploi qu'avec l'accord du fabricant.
 - Confier le fonctionnement et l'utilisation de l'appareil et des accessoires uniquement à des personnes disposant de la formation, des connaissances ou de l'expérience requises.
 - Conserver le mode d'emploi en un lieu accessible à l'utilisateur.
 - Respecter les normes en vigueur.
 - Veiller à ce que l'installation électrique du local soit conforme aux prescriptions IEC.
 - Toujours débrancher les connexions au réseau en tirant sur la prise de l'appareil et jamais en tirant sur le câble.
 - Ne pas utiliser le produit dans des zones à risque d'explosion.
 - Ne jamais utiliser un produit endommagé ou défectueux. Mettre immédiatement au rebut le produit endommagé.

Remarque

Cet appareil peut être utilisé par des enfants à partir de 8 ans ainsi que par des personnes ayant des capacités physiques, sensorielles ou mentales réduites ou ne disposant pas de l'expérience et des connaissances nécessaires s'ils sont surveillés ou s'ils ont reçu des instructions concernant son utilisation en sécurité et qu'ils comprennent les dangers qui en résultent. Les enfants ne doivent pas jouer avec l'appareil. Le nettoyage et l'entretien incombant à l'utilisateur ne doivent pas être effectués par des enfants sans surveillance.

Si le cordon d'alimentation de cet appareil est endommagé, son remplacement doit être effectué par le fabricant, son service après-vente ou une personne possédant des qualifications similaires afin d'éviter tout danger.

2. Description de l'appareil

2.1 Etendue de la livraison

Désignation	N° d'art.
Tondeuse FAV5	GT105G GT105J GT105K GT330 #10 (USA+GB)
Mode d'emploi	TA012748

Remarque

La tête de tonte GT330 #10 (USA+GB) de la tondeuse FAV5 fait partie des éléments livrés. Selon l'application, différentes têtes de tonte (type SNAP ON) peuvent être utilisées!

2.2 Composants nécessaires à l'utilisation

- Tondeuse FAV5
- Tête de tonte

Tondeuse FAV5

2.3 Champ d'application de la tondeuse FAV5

Remarque

L'appareil est uniquement prévu pour tondre du pelage animal.

La tondeuse FAV5 est utilisée pour tondre de petits animaux.

La tondeuse FAV5 doit être utilisée avec une tête de tonte en fonction de l'application.

2.4 Mode de fonctionnement de la tondeuse FAV5

La tondeuse FAV5 est mise en marche en poussant l'interrupteur Marche/Arrêt vers le haut et en coupure en le poussant vers le bas.

3. Préparation et installation

Aesculap n'assume aucune responsabilité dans la mesure où les obligations suivantes ne sont pas respectées.

- Pour installer et faire fonctionner le produit, observer:
 - les directives nationales relatives à l'installation et à l'exploitation,
 - les réglementations nationales relatives à la protection contre les incendies et les explosions,
 - Consignes d'utilisation conformément aux dispositions IEC/VDE.
- Avant de raccorder la tondeuse au réseau électrique, s'assurer que la tension indiquée sur la plaque signalétique 5 correspond à la tension du secteur.



DANGER

Risque d'incendie et d'explosion!

- Ne pas utiliser le produit dans des zones à risque d'explosion.



ATTENTION

Risque de perturbation du fonctionnement ou d'endommagement du produit en cas d'installation impropre!

- Ne pas soumettre le produit au rayonnement direct du soleil ou à l'humidité.
- Ne pas recouvrir les fentes d'aération du produit.
- S'assurer que la prise d'alimentation au réseau utilisée pour l'alimentation électrique du produit est librement accessible.

4. Utilisation de la tondeuse FAV5

4.1 Mise à disposition

4.1.1 Accessoires

Les combinaisons d'accessoires non mentionnées dans le mode d'emploi ne peuvent être utilisées que si elles sont expressément prévues pour l'application projetée. Ceci ne doit pas porter préjudice aux caractéristiques de puissance ni aux exigences de sécurité.

- Pour toutes questions, adressez-vous à votre partenaire B. Braun/Aesculap ou au Service Technique Aesculap, voir l'adresse voir Chapitre Service technique.

4.1.2 Montage de la tête de tonte



AVERTISSEMENT

Risque de blessure par des plaques de coupe acérées!

- Manipuler avec précautions la tête de tonte de la tondeuse FAV5.

Remarque

La tête de tonte GT330 #10 (USA+GB) de la tondeuse FAV5 fait partie des éléments livrés. Selon l'application, différentes têtes de tonte peuvent être utilisées!

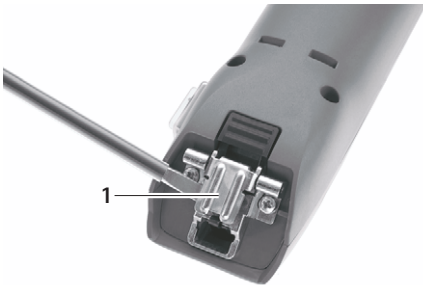

Fig. 1

- La charnière de lame étant fermée: déployer la charnière de lame 1 avec le tournevis, voir Fig. 1.

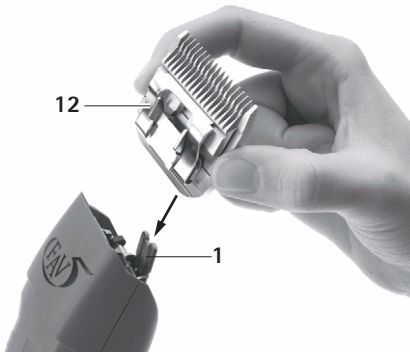

Fig. 2

- Ficher la tête de tonte 12 sur la charnière de lame ouverte 1, voir Fig. 2.
- Appuyer sur l'interrupteur Marche/Arrêt 3.



Fig. 3

- Presser légèrement la tête de tonte 12 en direction de la tondeuse FAV5, voir Fig. 3. La tête de tonte 12 s'engage de façon audible.
- Vérifier que la tête de tonte 12 est correctement placée sur la tondeuse FAV5.

4.2 Contrôle du fonctionnement de la tondeuse FAV5

- Effectuer un contrôle visuel.
- Contrôler la position de l'interrupteur.
- Placer correctement le module de coupe et le huiler si nécessaire, voir Chapitre Manipulation du module de coupes.
- Nettoyer la tondeuse FAV5 avant l'usage, voir Chapitre Nettoyage/Décontamination.

Tondeuse FAV5

4.3 Manipulation du module de coupes

4.3.1 Affûtage de la plaque de coupe

Remarque

Pour affûter la plaque de coupe, s'adresser au Service Technique, voir Chapitre Service technique.

4.3.2 Remplacement de la tête de tonte



AVERTISSEMENT

Risque de blessure par des plaques de coupe acérées!

- Manipuler avec précautions la tête de tonte de la tondeuse FAV5.

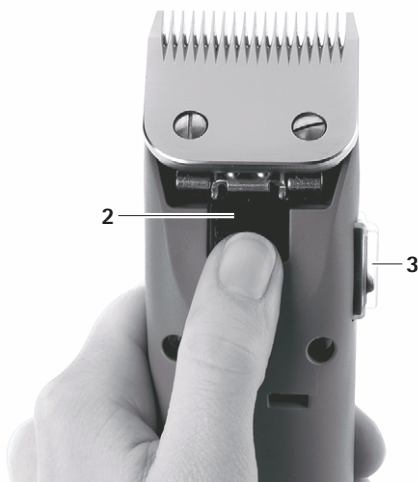

Fig. 4

- Appuyer sur l'interrupteur Marche/Arrêt 3 pour éteindre la tondeuse FAV5, voir Fig. 4.
- Presser le verrouillage de tête de tonte 2, voir Fig. 4.

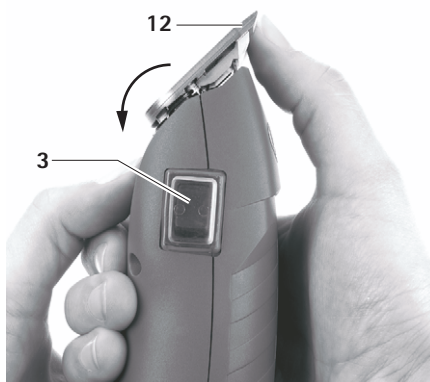

Fig. 5

- Déployer la tête de tonte 12 vers l'avant, voir Fig. 5.
- Retirer la tête de tonte 12.
- Nettoyer la charnière de lame ouverte 1 avec un pinceau.
- Ficher la tête de tonte 12 sur la charnière de lame 1.
- Raccorder le câble de branchement au réseau de la tondeuse FAV5.
- Appuyer sur l'interrupteur Marche/Arrêt 3.
- Presser légèrement la tête de tonte 12 en direction de la tondeuse FAV5.
La tête de tonte 12 s'engage de façon audible.
- Vérifier que la tête de tonte 12 est correctement placée sur la tondeuse FAV5.

4.3.3 Huilage de la tête de tonte

- Nettoyer la plaque de coupe supérieure et inférieure avec un chiffon doux ou un pinceau. Vérifier ce faisant que les espaces entre les dents sont propres.
- Huiler légèrement la plaque de coupe supérieure et inférieure avec l'huile spéciale pour têtes de tonte GT604.

5. Traitement stérile



ATTENTION

Risque d'endommagement ou de détérioration irrémédiable du produit par un nettoyage/une décontamination en machine ou par stérilisation!

- Ne nettoyer/décontaminer le produit que manuellement.
- Ne jamais stériliser le produit.

5.1 Nettoyage/Décontamination

Remarque

Respecter les consignes d'hygiène et d'évacuation!

Nettoyage/décontamination manuels



DANGER

Risque d'électrocution et d'incendie!

- Retirer la prise avant le nettoyage.
- Contrôler qu'aucun liquide ne pénètre dans le produit.
- Laisser aérer pendant au moins 1 minute après le nettoyage/la décontamination.



ATTENTION

Risque de détériorations sur le produit en cas de nettoyage impropre ou de produit de nettoyage/décontamination inadéquat!

- Utiliser un produit d'usage courant dans le commerce pour le nettoyage des surfaces.
- Ne jamais plonger le produit dans de l'eau ou dans un produit nettoyant.
- Ne pas faire pénétrer de liquide dans les compartiments de recharge.
- Nettoyer avec le plus grand soin les contacts dans les compartiments de recharge.

- Essuyer le boîtier du produit avec un chiffon non pelucheux imbibé d'un produit d'usage courant dans le commerce pour la décontamination par essuyage.
- Si nécessaire, éliminer les résidus de produit de nettoyage et de décontamination après sa durée d'action avec un chiffon non pelucheux humidifié à l'eau propre.
- Pour le séchage, utiliser un chiffon propre non pelucheux.
- Si nécessaire, répéter le nettoyage/la décontamination.

Nettoyage du filtre à air

Remarque

Le filtre à air doit être nettoyé une fois par semaine ou en cas de besoin!

- Pousser le filtre à air **7** vers l'arrière et le retirer.
- Nettoyer le filtre à air **7** par soufflage/rinçage.
- Remonter un filtre à air sec **7**.

Tondeuse FAV5

5.2 Vérification, entretien et contrôle

- Laisser refroidir le produit à la température ambiante.
- Après chaque nettoyage et décontamination, vérifier sur le produit les éléments suivants: propreté, bon fonctionnement et absence de détériorations.
- Huiler la tête de tonte si nécessaire, voir Chapitre Huilage de la tête de tonte.
- Contrôler sur le produit l'absence de détériorations, de bruits de course irréguliers, d'échauffement excessif et de trop fortes vibrations.
- Vérifier que les tranchants du module de coupe ne sont pas rompus, endommagés ou émoussés.
- Mettre immédiatement au rebut le produit endommagé.

6. Maintenance

Pour garantir un fonctionnement fiable, Aesculap recommande une maintenance par an.

Adresses de service

Albert Kerbl GmbH

Felizenzell 9

84428 Buchbach / Germany

Phone: +49 (0) 8086 933-100

Fax: +49 (0) 8086 933-500

E-Mail: info@kerbl.com

www.kerbl.com

Pour obtenir d'autres adresses de service, contactez l'adresse ci-dessus.

7. Identification et élimination des pannes

Problème	Identification	Cause	Elimination
La tête de tonte ne bouge pas	La tête de tonte est bloquée	La tête de tonte n'est pas bien engagée	Faire s'engager correctement la tête de tonte, voir Chapitre Montage de la tête de tonte
		Levier oscillant défectueux	Remplacer le levier oscillant
La tondeuse FAV5 tond mal ou pas du tout	La tondeuse FAV5 ne tond pas	Les tranchants de la tête de tonte sont émoussés	Réparation par le fabricant
		Les poils de l'animal sont trop mouillés	Tondre uniquement des pelages secs
		La tête de tonte a une pression de tonte trop faible	Réparation par le fabricant
	La performance de coupe est insuffisante	Les tranchants de la tête de tonte sont mal affûtés	Réparation par le fabricant
	Fort échauffement de la tête de tonte	Les tranchants de la tête de tonte ne sont pas huilés	Huiler les tranchants de la tête de tonte, voir Chapitre Huilage de la tête de tonte
	La tête de tonte est bloquée	Les poils de l'animal sont coincés dans la tête de tonte	Démonter la tête de tonte et retirer les poils
Le moteur de la tondeuse FAV5 ne fonctionne pas	La tondeuse FAV5 ne tond pas	Les contacts sont encrassés	Eteindre la tondeuse FAV5 et nettoyer les contacts
		Moteur/Electronique défectueux	Réparation par le fabricant
	Odeur de brûlé émanant du boîtier	Le moteur a brûlé	Réparation par le fabricant
	La tête de tonte est bloquée	La tête de tonte est encrassée	Nettoyer et huiler la tête de tonte, voir Chapitre Huilage de la tête de tonte
Le moteur de la tondeuse FAV5 fonctionne très lentement	Bruits de moteur inhabituels	Les tranchants de la tête de tonte ne sont pas huilés	Huiler les tranchants de la tête de tonte, voir Chapitre Huilage de la tête de tonte

Tondeuse FAV5

8. Service technique

Les modifications effectuées sur les équipements techniques médicaux peuvent entraîner une perte des droits à garantie de même que d'éventuelles autorisations.

Adresses de service

Albert Kerbl GmbH

Felizenzell 9

84428 Buchbach / Germany

Phone: +49 (0) 8086 933-100

Fax: +49 (0) 8086 933-500

E-Mail: info@kerbl.com

www.kerbl.com

Pour obtenir d'autres adresses de service, contactez l'adresse ci-dessus.

9. Accessoires/Pièces de rechange

N° d'art.	Désignation
GT604	Huile
GT605	Graisse
GT104614	Charbons
GT104803	Filtre à air
GT105808	Levier oscillant
GT105415	Charnière de lame (au complet)

9.1 Têtes de tonte

Tête de tonte (au complet)	Taille EU
GT305	0,2 mm
GT310	0,25 mm
GT315	0,5 mm
GT317	0,5 mm
GT320	0,8 mm
GT323	0,8 mm
GT326	1,2 mm
GT330	1,5 mm
GT333	2,0 mm
GT336	2,4 mm
GT339	2,4 mm
GT341	2,8 mm
GT343	3,2 mm
GT345	3,2 mm
GT349	3,2 mm
GT353	2,4 mm
GT357	6,3 mm
GT360	6,3 mm
GT366	9,5 mm

Remarque

Pour davantage de détails sur les têtes de tonte, consulter le prospectus V06902!

10. Caractéristiques techniques

10.1 Tondeuse FAV5

Type d'appareil	GT105 (30 W/230 V)
Nombre de courses	2 300 1/min
Classe de protection (suivant IEC 60601-1)	II
Poids (sans tête de tonte)	env. 800 g



10.2 Déclaration de conformité

	<p>Nous déclarons sous notre propre responsabilité que le présent produit est conforme aux normes et documents normatifs suivants: 2004/108/CE Directive CEM DIN EN 60335-1 DIN EN 60335-2-8 Sécurité des appareils électriques pour usage domestique et similaire - prescriptions générales - pour les tondeuses de cheveux/ pelage Aesculap Suhl GmbH</p>
-----------------------------------------------------------------------------------	---------------------------------------------------------------------------------------------------------------------------------------------------------------------------------------------------------------------------------------------------------------------------------------------------------------------------------------------------------------------------------------------

11. Sort de l'appareil usagé

Les appareils électriques, les accessoires et l'emballage doivent être acheminés à un recyclage respectueux de l'environnement.

11.1 Uniquement pour les pays de l'UE

 	<p>Ne jetez pas les appareils électriques avec les déchets ménagers! Conformément à la Directive européenne 2012/19/EU sur les appareils électriques et électroniques usagés et sa transposition dans le droit national, les appareils électriques inutilisables doivent être collectés séparément et acheminés à un recyclage respectueux de l'environnement.</p>
------------------------------------------------------------------------------------------------------------------------------------------------------------------------	------------------------------------------------------------------------------------------------------------------------------------------------------------------------------------------------------------------------------------------------------------------------------------------------------------------------------------------------------------------------

12. 2 ans de garantie

Chère cliente, cher client,

Nous vous remercions d'avoir acheté l'un de nos produits.

La marque Aesculap est synonyme depuis des décennies de qualité contrôlée et de service remarquable. Nous offrons à nos clients des produits innovants et performants. Aesculap fabrique des appareils de qualité supérieure et vous garantit l'utilisation de matériaux de qualité supérieure ainsi qu'une fabrication soignée. Nous tenons à souligner que nous ne sommes pas responsables des défauts de nos produits s'ils résultent d'une utilisation incorrecte, d'une usure normale ou du fait que le produit est utilisé de manière inappropriée ou que des produits d'autres marques ne fonctionnant pas parfaitement ou non adéquats sont utilisés.

Les pièces qui subissent généralement une usure et pour lesquelles nous ne donnons donc pas de garantie sont l'accu et la tête de tonte. Les défauts qui n'influencent pas ou très peu la valeur ou le fonctionnement de l'appareil sont également exclus.



Si notre responsabilité est engagée dans le cadre de notre garantie, nous nous réservons le droit de réparer ou de remplacer le produit.

Esquiladora FAV5

Leyenda

- 1 Bisagra del cabezal (completa)
- 2 Bloqueo del cabezal de corte
- 3 Interruptor
- 4 Tornillos (4 unidades)
- 5 Placa de identificación
- 6 Parte superior de la carcasa
- 7 Filtro de aire
- 8 Palanca oscilante
- 9 Espuma de cierre de aceite
- 10 Piedra deslizante
- 11 Escobillas
- 12 Cabezal de corte

Símbolos en el producto

	Tener en cuenta las instrucciones de manejo
	Identificación de equipos eléctricos y electrónicos de acuerdo con la directiva 2012/19/EU (RAEE), ver Capítulo Eliminación de residuos

Índice

1.	Manejo correcto	33
2.	Descripción del aparato	33
2.1	Volumen de suministro	33
2.2	Componentes necesarios para la puesta en servicio	33
2.3	Uso previsto de la esquiladora FAV5	34
2.4	Modo de funcionamiento de la esquiladora FAV5	34
3.	Preparación e instalación	34
4.	Aplicación de la esquiladora FAV5	34
4.1	Puesta a punto	34
4.1.1	Accesorios	34
4.1.2	Colocación del cabezal de corte	35
4.2	Prueba de funcionamiento de la esquiladora FAV5	35
4.3	Manejo del cabezal de corte	36
4.3.1	Afilado de la placa de corte	36
4.3.2	Cambio del cabezal de corte	36
4.3.3	Lubricación del cabezal de corte	36
5.	Trato y cuidado	37
5.1	Limpieza/Desinfección	37
5.2	Control, conservación e inspección	38
6.	Mantenimiento	38
7.	Identificación y subsanación de fallos	39
8.	Servicio de Asistencia Técnica	40
9.	Accesorios/Piezas de recambio	40
9.1	Cabezales de corte	40
10.	Datos técnicos	41
10.1	Esquiladora FAV5	41
10.2	Declaración de conformidad	41
11.	Eliminación de residuos	41
11.1	Sólo para países de la UE	41
12.	2 años de garantía	41

1. Manejo correcto



PELIGRO

Peligro de muerte por descarga eléctrica.

- **No abrir el producto.**
- **Conectar el producto únicamente a redes de suministro con puesta a tierra.**

- Antes de utilizar el producto comprobar que funcione y que se encuentre en perfecto estado.
- Respetar las "Instrucciones sobre compatibilidad electromagnética (CEM)".
- Para evitar daños causados por un montaje o uso inadecuados y conservar así los derechos de garantía y responsabilidad del fabricante:
 - Utilizar el producto sólo conforme a estas instrucciones de manejo.
 - Respetar la información sobre las medidas de seguridad y las instrucciones de mantenimiento.
 - Los accesorios que no se incluyan en las instrucciones de manejo se utilizarán sólo con autorización expresa del fabricante.
- Confiar la aplicación y el uso del producto y de los accesorios exclusivamente a personal con la formación requerida para ello o que disponga de los conocimientos o experiencia necesarios.
- Conservar las instrucciones de manejo en lugar accesible para el operario.
- Cumplir con las normas vigentes.
- Asegurarse de que la instalación eléctrica de la sala cumpla con los requisitos IEC.
- Para desconectar el aparato de la red, tirar del enchufe, nunca del cable.
- No utilizar el producto en lugares expuestos a peligro de explosión.
- No utilizar ningún producto dañado o defectuoso. Retirar inmediatamente el producto si está dañado.

Nota

Este aparato puede ser utilizado tanto por niños a partir de 8 años como por personas cuyas capacidades mentales, sensoriales o físicas estén disminuidas, así como por personas con falta de experiencia y conocimiento, siempre que reciban instrucción supervisada o en materia de seguridad y entiendan los riesgos que su uso conlleva. Prohibido que los niños jueguen con el aparato. Prohibido que los niños realicen tareas de limpieza y mantenimiento del aparato sin supervisión.

Si el cable de alimentación presenta daños, deberá ser sustituido por el fabricante, el servicio de atención al cliente o una persona con la correspondiente titulación, con el fin de evitar riesgos.

2. Descripción del aparato

2.1 Volumen de suministro

Descripción	Nº art.
Esquiladora FAV5	GT105G GT105J GT105K GT330 #10 (EE.UU.+GB)
Instrucciones de manejo	TA012748

Observación

La esquiladora FAV5 se suministra con el cabezal de corte GT330 #10 (EE.UU.+GB). Se pueden utilizar distintos cabezales de corte (del tipo SNAP ON) en función de la aplicación.

2.2 Componentes necesarios para la puesta en servicio

- Esquiladora FAV5
- Cabezal de corte

Esquiladora FAV5

2.3 Uso previsto de la esquiladora FAV5

Nota

El aparato está previsto exclusivamente para cortar el pelaje de animales.

La esquiladora FAV5 se utiliza para esquilarse animales pequeños.

La esquiladora FAV5 se debe utilizar con un cabezal de corte adecuado a la aplicación.

2.4 Modo de funcionamiento de la esquiladora FAV5

La esquiladora FAV5 se enciende accionando la parte superior del interruptor y se apaga presionando la parte inferior de éste.

3. Preparación e instalación

Si no se observan las normas siguientes Aesculap no asumirá ningún tipo de responsabilidad.

- Al instalar y poner en funcionamiento el producto, deberán respetarse:
 - los reglamentos de instalación y operación vigentes a nivel nacional,
 - las normas nacionales sobre prevención de incendios y explosiones
 - Instrucciones de utilización según las normas IEC/ VDE.
- Antes de conectar la esquiladora a la red eléctrica, asegurarse de que la tensión indicada en la placa de identificación 5 coincide con la tensión de red.



PELIGRO

Peligro de incendio y de explosión.

- No utilizar el producto en lugares expuestos a peligro de explosión.



ATENCIÓN

El producto no funcionará bien o se dañará si no coloca en el lugar adecuado.

- No exponer el producto a la radiación directa del sol ni a la humedad.
- No cubrir las ranuras de ventilación del producto.
- Asegurarse de que la toma de corriente de la red de suministro de la tensión de alimentación del producto se encuentre accesible.

4. Aplicación de la esquiladora FAV5

4.1 Puesta a punto

4.1.1 Accesorios

Las combinaciones de accesorios no mencionadas en las instrucciones de manejo sólo podrán utilizarse si se indica expresamente que son adecuadas para la utilización prevista. No deben influir negativamente en las características de rendimiento ni los requisitos de seguridad.

- En caso de duda, consulte a la persona de contacto correspondiente de B. Braun/Aesculap o al Servicio de Atención al Cliente de Aesculap, dirección ver Capítulo Servicio de Asistencia Técnica.

4.1.2 Colocación del cabezal de corte



ADVERTENCIA

Peligro de lesiones por el filo cortante de las hojas de corte.

- Manipular con cuidado el cabezal de corte de la esquiladora FAV5.

Observación

La esquiladora FAV5 se suministra con el cabezal de corte GT330 #10 (EE.UU.+GB). Se pueden utilizar distintos cabezales de corte en función de la aplicación.

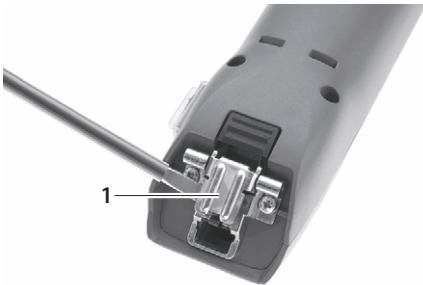

Fig. 1

- Si la bisagra del cabezal está cerrada: abrir la bisagra del cabezal 1 con un destornillador, ver Fig. 1.

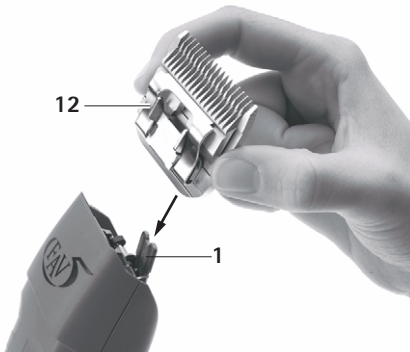

Fig. 2

- Conectar el cabezal de corte 12 a la bisagra del cabezal 1 abierta, ver Fig. 2.
- Accionar el interruptor 3.



Fig. 3

- Empujar suavemente el cabezal de corte 12 hacia la esquiladora FAV5, ver Fig. 3.
El cabezal de corte 12 se enclava de forma audible.
- Comprobar que el cabezal de corte 12 se asienta correctamente en la esquiladora FAV5.

4.2 Prueba de funcionamiento de la esquiladora FAV5

- Realizar una inspección visual.
- Comprobar la posición del selector.
- Conectar correctamente el cabezal de corte y, si es necesario, lubricarlo, ver Capítulo Manejo del cabezal de corte.
- Limpiar la esquiladora FAV5 antes de utilizarla, ver Capítulo Limpieza/Desinfección.

Esquiladora FAV5

4.3 Manejo del cabezal de corte

4.3.1 Afilado de la placa de corte

Observación

En caso de que sea necesario afilar la hoja de corte, diríjase al Servicio de Asistencia Técnica, ver Capítulo Servicio de Asistencia Técnica.

4.3.2 Cambio del cabezal de corte



ADVERTENCIA

Peligro de lesiones por el filo cortante de las hojas de corte.

➤ Manipular con cuidado el cabezal de corte de la esquiladora FAV5.

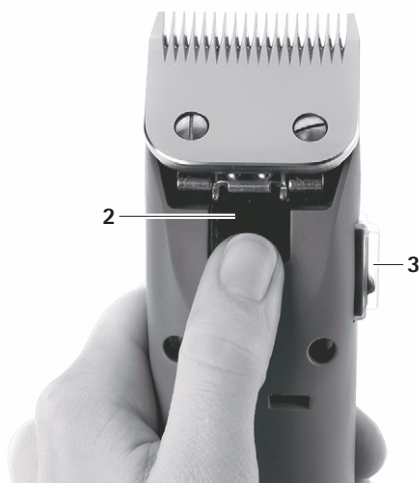

Fig. 4

- Accionar el interruptor 3 para apagar la esquiladora FAV5, ver Fig. 4.
- Presionar el bloqueo del cabezal de corte 2, ver Fig. 4.

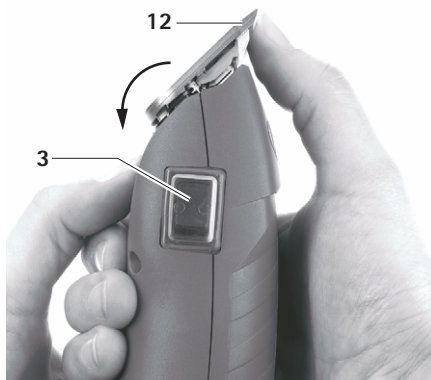

Fig. 5

- Empujar el cabezal de corte 12 hacia delante, ver Fig. 5.
- Retirar el cabezal de corte 12.
- Limpiar con un pincel la bisagra del cabezal 1.
- Conectar el cabezal de corte 12 a la bisagra del cabezal 1.
- Enchufar el cable de red de la esquiladora FAV5.
- Accionar el interruptor 3.
- Empujar suavemente el cabezal de corte 12 hacia la esquiladora FAV5.
El cabezal de corte 12 se enclava de forma audible.
- Comprobar que el cabezal de corte 12 se asienta correctamente en la esquiladora FAV5.

4.3.3 Lubricación del cabezal de corte

- Limpiar las hojas de corte inferior y superior con un trapo suave o con un pincel. Asegurarse de que los espacios entre los dientes quedan bien limpios.
- Lubricar las hojas superior e inferior ligeramente con el aceite especial para cabezales GT604.

5. Trato y cuidado



ATENCIÓN

El producto se dañará o se destruirá si se somete a una limpieza/desinfección o esterilización automática.

- Limpiar/desinfectar el producto sólo manualmente.
- No esterilizar nunca el producto.

5.1 Limpieza/Desinfección

Observación

Respetar las normas higiénicas y de eliminación de residuos.

Limpieza/desinfección manuales



PELIGRO

Riesgo de descargas eléctricas e incendios.

- Desconectar el aparato del enchufe de red antes de limpiar.
- Asegurarse de que no penetra ningún líquido en el producto.
- Tras la limpieza/desinfección, dejar ventilar al menos durante 1 minuto.



ATENCIÓN

Peligro de dañar el producto debido a una limpieza incorrecta o al uso de desinfectantes/agentes de limpieza no adecuados.

- Utilizar un producto de limpieza convencional para la limpieza de la superficie.
- No sumergir nunca el producto en agua o en el agente de limpieza.
- No introducir líquidos en los compartimentos de carga.
- Limpiar los contactos de los compartimentos de carga con sumo cuidado.

- Limpiar la carcasa del producto con un paño sin pelusa humedecido con un desinfectante convencional.
- Eliminar los posibles restos del agente de limpieza y desinfección una vez finalizado su tiempo de actuación con un paño sin pelusa humedecido en agua clara.
- Para el secado, utilizar un paño limpio y sin pelusa.
- Si es necesario, repetir la limpieza/desinfección.

Limpieza del filtro de aire

Observación

El filtro de aire debe limpiarse semanalmente, o bien cuando sea necesario.

- Desplazar el filtro de aire 7 hacia atrás y extraerlo.
- Limpiar con aire a presión/lavar el filtro de aire 7.
- Colocar el filtro de aire 7 seco.

Esquiladora FAV5

5.2 Control, conservación e inspección

- Dejar que el producto se enfríe a temperatura ambiente.
- Tras limpiar y desinfectar el producto, comprobar que: esté limpio, funcione debidamente y no tenga defectos.
- Si es necesario, lubricar el cabezal de corte, ver Capítulo Lubricación del cabezal de corte.
- Comprobar que el producto no presenta daños, ruidos de funcionamiento anormales, sobrecalentamiento ni una vibración excesiva.
- Comprobar que las hojas de corte no están fragmentadas, dañadas ni desafiladas.
- Retirar inmediatamente el producto si está dañado.

6. Mantenimiento

Para garantizar un funcionamiento fiable, Aesculap recomienda realizar un mantenimiento una vez al año.

Direcciones de la Asistencia Técnica

Albert Kerbl GmbH

Felizenzell 9

84428 Buchbach / Germany

Phone: +49 (0) 8086 933-100

Fax: +49 (0) 8086 933-500

E-Mail: info@kerbl.com

www.kerbl.com

En la dirección especificada anteriormente se le facilitará información sobre otras direcciones de Asistencia Técnica.

7. Identificación y subsanación de fallos

Fallo	Identificación	Causa	Subsanación
El cabezal de corte no se mueve	El cabezal de corte está bloqueado	El cabezal de corte no se ha encajado correctamente	Encajar correctamente el cabezal de corte, ver Capítulo Colocación del cabezal de corte
		Palanca oscilante defectuosa	Sustituir la palanca oscilante
La esquiladora FAV5 corta mal o no corta en absoluto	La esquiladora FAV5 no corta	Las hojas de corte están desafiladas	Hacer que el fabricante lo repare
		El pelo del animal está mojado	Esquilar sólo animales con el pelo seco
		La presión sobre las hojas de corte del cabezal es demasiado baja	Hacer que el fabricante lo repare
	Potencia de corte insuficiente	Las hojas de corte no están bien afiladas	Hacer que el fabricante lo repare
	Sobrecalentamiento del cabezal de corte	No se han lubricado las hojas de corte	Lubricar las hojas de corte, ver Capítulo Lubricación del cabezal de corte
	El cabezal de corte está bloqueado	Ha quedado pelo del animal aprisionado en el cabezal de corte	Desmontar el cabezal de corte y retirar el pelo del animal
El motor de la esquiladora FAV5 no funciona	La esquiladora FAV5 no corta	Los contactos están sucios	Apagar la esquiladora FAV5 y limpiar los contactos
		Motor/sistema electrónico defectuosos	Hacer que el fabricante lo repare
	La carcasa desprende olor a quemado	El motor se ha quemado	Hacer que el fabricante lo repare
	El cabezal de corte está bloqueado	El cabezal de corte está sucio	Limpiar y lubricar el cabezal de corte, ver Capítulo Lubricación del cabezal de corte
El motor de la esquiladora FAV5 funciona a una velocidad muy lenta	El motor emite ruidos extraños	No se han lubricado las hojas de corte	Lubricar las hojas de corte, ver Capítulo Lubricación del cabezal de corte

Esquiladora FAV5

8. Servicio de Asistencia Técnica

Si se realizan modificaciones en el equipo médico técnico, se extinguirá la garantía y el derecho de garantía, así como las posibles homologaciones.

Direcciones de la Asistencia Técnica

Albert Kerbl GmbH

Felizenzell 9

84428 Buchbach / Germany

Phone: +49 (0) 8086 933-100

Fax: +49 (0) 8086 933-500

E-Mail: info@kerbl.com

www.kerbl.com

En la dirección especificada anteriormente se le facilitará información sobre otras direcciones de Asistencia Técnica.

9. Accesorios/Piezas de recambio

Nº art.	Descripción
GT604	Aceite
GT605	Grasa
GT104614	Escobillas
GT104803	Filtro de aire
GT105808	Palanca oscilante
GT105415	Bisagra del cabezal (completa)

9.1 Cabezales de corte

Cabezal de corte (completo)	Tamaño EU
GT305	0,2 mm
GT310	0,25 mm
GT315	0,5 mm
GT317	0,5 mm
GT320	0,8 mm
GT323	0,8 mm
GT326	1,2 mm
GT330	1,5 mm
GT333	2,0 mm
GT336	2,4 mm
GT339	2,4 mm
GT341	2,8 mm
GT343	3,2 mm
GT345	3,2 mm
GT349	3,2 mm
GT353	2,4 mm
GT357	6,3 mm
GT360	6,3 mm
GT366	9,5 mm

Observación

El prospecto V06902 contiene más información sobre los cabezales de corte.

10. Datos técnicos

10.1 Esquiladora FAV5

Tipo de aparato	GT105 (30 W/230 V)
Velocidad	2 300 1/min
Clase de protección (según IEC 60601-1)	II
Peso (sin cabezal de corte)	aprox. 800 g



10.2 Declaración de conformidad

	<p>Declaramos, bajo responsabilidad propia, que este producto cumple las siguientes normas o documentos normativos:</p> <p>2004/108/EG Directriz de CEM DIN EN 60335-1 DIN EN 60335-2-8</p> <p>Seguridad de los aparatos electrodomésticos y análogos</p> <ul style="list-style-type: none">- Requisitos generales- Requisitos particulares para máquinas de cortar el pelo <p>Aesculap Suhl GmbH</p>
-----------------------------------------------------------------------------------	--------------------------------------------------------------------------------------------------------------------------------------------------------------------------------------------------------------------------------------------------------------------------------------------------------------------------------------------------------------------------------------------------------------------------------------

11. Eliminación de residuos

Reciclar de forma ecológica las herramientas eléctricas, sus accesorios y sus envases.

11.1 Sólo para países de la UE

 	<p>No deseche las herramientas eléctricas con la basura doméstica.</p> <p>En virtud de la Directiva europea 2012/19/EU sobre residuos de aparatos eléctricos y electrónicos, y su transposición, las herramientas eléctricas que han dejado de ser aptas para el uso deben eliminarse mediante una recogida selectiva y reciclarse de forma ecológica.</p>
------------------------------------------------------------------------------------------------------------------------------------------------------------------------	------------------------------------------------------------------------------------------------------------------------------------------------------------------------------------------------------------------------------------------------------------------------------------------------------------------------------------------------------------

12. 2 años de garantía

Apreciado cliente, apreciada cliente:

Le damos las gracias por haber elegido un producto de nuestra casa.

Ya desde hace varias décadas, se asocia la marca Aesculap con productos de acreditada calidad y con un excelente servicio técnico. Ofrecemos a nuestros clientes productos innovadores y con elevadas prestaciones. Aesculap fabrica aparatos de primera calidad y le garantiza el empleo de materiales de alta calidad, así como un proceso de producción impecable. Nos gustaría indicar asimismo que no respondemos de los defectos materiales de nuestros productos cuando se derivan de un uso inadecuado, del desgaste natural del producto o de sus consecuencias, ni cuando no se utilice el producto debidamente ni cuando se use con productos de terceros que sean inapropiados o no funcionen correctamente.

Las piezas que, por lo general, se desgastan son el cabezal de corte y la batería y, por lo tanto, no respondemos de ellas. Asimismo, quedan excluidos aquellos defectos que no afectan o sólo afectan de forma insignificante al valor o la función del producto.



En el caso de responder en el ámbito de nuestra garantía, nos reservamos el derecho de reparar o sustituir el producto.

Tosatrice FAV5

Legenda

- 1 Cerniera delle lame (completa)
- 2 Bloccaggio della testa di tosatura
- 3 Interruttore di accensione/spegnimento
- 4 Viti (4 pezzi)
- 5 Targhetta di omologazione
- 6 Parte superiore della scocca
- 7 Filtro dell'aria
- 8 Leva oscillante
- 9 Feltrini dell'olio
- 10 Pietra scorrevole
- 11 Carboncino
- 12 Testa di tosatura

Simboli del prodotto

	<p>Rispettare le istruzioni per l'uso</p>
	<p>Marchio degli apparecchi elettrici ed elettronici conformi alla direttiva 2012/19/EU (RAEE), vedere Capitolo Smaltimento</p>

Indice

- 1. Manipolazione sicura 43
- 2. Descrizione dell'apparecchio 43
 - 2.1 Corredo di fornitura 43
 - 2.2 Componenti necessari alla messa in funzione 43
 - 2.3 Destinazione d'uso della tosatrice FAV5 44
 - 2.4 Funzionamento della tosatrice FAV5 44
- 3. Preparazione ed installazione 44
- 4. Operatività con la tosatrice FAV5 44
 - 4.1 Preparazione 44
 - 4.1.1 Accessori 44
 - 4.1.2 Inserimento della testa di tosatura 45
 - 4.2 Controllo del funzionamento della tosatrice FAV5 45
 - 4.3 Manipolazione del set di taglio 46
 - 4.3.1 Affilatura dei pettini 46
 - 4.3.2 Sostituzione della testa di tosatura 46
 - 4.3.3 Oliatura della testa di tosatura 46
- 5. Preparazione sterile 47
 - 5.1 Pulizia/Disinfezione 47
 - 5.2 Controllo, cura e verifica 48
- 6. Manutenzione 48
- 7. Identificazione ed eliminazione dei guasti 49
- 8. Assistenza tecnica 50
- 9. Accessori/Ricambi 50
 - 9.1 Teste di tosatura 50
- 10. Specifiche tecniche 51
 - 10.1 Tosatrice FAV5 51
 - 10.2 Dichiarazione di conformità 51
- 11. Smaltimento 51
 - 11.1 Soltanto per i paesi CE 51
- 12. 2 anni di garanzia 51

1. Manipolazione sicura



PERICOLO

Le scosse elettriche comportano pericolo di morte!

- **Non aprire il prodotto.**
 - **Utilizzare il prodotto soltanto su una rete elettrica con conduttore di protezione.**
-
- Prima di utilizzare il prodotto verificarne l'idoneità funzionale ed accertarsi che sia in perfette condizioni.
 - Rispettare le "Avvertenze sulla compatibilità elettromagnetica (CEM)".
 - In questo modo è possibile evitare danni dovuti ad un montaggio o un esercizio non corretto e che, come tali, pregiudicano la garanzia:
 - Utilizzare il prodotto solo in conformità alle presenti istruzioni per l'uso.
 - Rispettare le istruzioni sulla sicurezza e le indicazioni sulla manutenzione.
 - Gli accessori non menzionati nelle istruzioni per l'uso possono essere usati solo con il consenso del produttore.
 - Far usare il prodotto e gli accessori solo a personale che disponga di corrispondente formazione, conoscenze ed esperienze.
 - Conservare le istruzioni per l'uso in modo che siano accessibili per l'utente.
 - Rispettare le norme vigenti.
 - Accertarsi che l'impianto elettrico dell'ambiente sia conforme ai requisiti CEI.
 - Staccare la spina dalla presa di rete afferrando sempre la spina, mai tirando il cavo.
 - Non utilizzare il prodotto in settori a rischio di esplosione.
 - Se il prodotto è guasto o danneggiato, non utilizzarlo. Se il prodotto è danneggiato, scartarlo immediatamente.

Nota

Questo apparecchio può essere utilizzato da bambini a partire da 8 anni e da persone con ridotte capacità fisiche, sensoriali o mentali o senza esperienza o conoscenza del prodotto, solo se sorvegliati e se sono stati istruiti sull'uso sicuro dell'apparecchio e se sono consapevoli dei pericoli derivanti dall'uso. I bambini non devono giocare con l'apparecchio. La pulizia e la manutenzione da parte dell'utilizzatore non possono essere eseguite da bambini non sorvegliati.

Se viene danneggiato il cavo di collegamento di rete di questo apparecchio, deve essere sostituito dal produttore, dal servizio assistenza o da altro personale qualificato, per evitare pericoli.

2. Descrizione dell'apparecchio

2.1 Corredo di fornitura

Descrizione	Cod. art.
Tosatrice FAV5	GT105G GT105J GT105K GT330 #10 (USA+GB)
Istruzioni per l'uso	TA012748

Nota

La testa di tosatura GT330 #10 (USA+GB) della tosatrice FAV5 è compresa nel corredo di fornitura. Possono essere impiegate teste di tosatura diverse (modello SNAP ON) a seconda dell'applicazione!

2.2 Componenti necessari alla messa in funzione

- Tosatrice FAV5
- Testa di tosatura

Tosatrice FAV5

2.3 Destinazione d'uso della tosatrice FAV5

Nota

L'apparecchio è concepito soltanto per tagliare peli di animali!

La tosatrice FAV5 serve a tosare piccoli animali.

La tosatrice FAV5 deve essere utilizzata con una testa di tosatura adatta all'applicazione.

2.4 Funzionamento della tosatrice FAV5

La tosatrice FAV5 si accende portando l'interruttore di accensione/spengimento sulla posizione superiore e si spegne portando tale interruttore sulla posizione inferiore.

3. Preparazione ed installazione

Il mancato rispetto delle seguenti disposizioni fa sì che Aesculap non si assuma alcuna garanzia in merito.

- Nell'installazione e l'esercizio del prodotto è necessario rispettare:
 - le norme nazionali sull'installazione ed i gestori,
 - la normativa nazionale sulla protezione da incendi ed esplosioni,
 - Avvertenze per l'impiego come da disposizioni CEI/VDE.
- Prima di collegare la tosatrice alla rete elettrica accertarsi che la tensione indicata sulla targhetta di omologazione 5 coincida con quella della rete elettrica.



PERICOLO

Pericolo di incendi ed esplosioni!

- **Non utilizzare il prodotto in settori a rischio di esplosione.**



ATTENZIONE

Compromissioni del funzionamento o danni al prodotto causati da installazioni non idonee!

- **Non esporre il prodotto a radiazioni solari dirette o all'umidità.**
- **Non coprire la feritoia di ventilazione del prodotto.**
- **Accertarsi che la presa della rete di alimentazione usata per il prodotto sia liberamente accessibile.**

4. Operatività con la tosatrice FAV5

4.1 Preparazione

4.1.1 Accessori

Le combinazioni di accessori non menzionate nelle istruzioni per l'uso possono essere utilizzate soltanto se espressamente destinate all'applicazione prevista. Caratteristiche e sicurezza non devono risultare pregiudicate.

- Per eventuali domande rivolgersi al partner B. Braun/Aesculap o all'Assistenza Tecnica Aesculap, indirizzo vedere Capitolo Assistenza tecnica.

4.1.2 Inserimento della testa di tosatura



AVVERTENZA

Pericoli di lesioni causate dai pettini taglienti!

- Maneggiare la testa di tosatura della tosatrice FAV5 con estrema cautela.

Nota

La testa di tosatura GT330 #10 (USA+GB) della tosatrice FAV5 è compresa nel corredo di fornitura. Possono essere impiegate teste di tosatura diverse a seconda dell'applicazione!

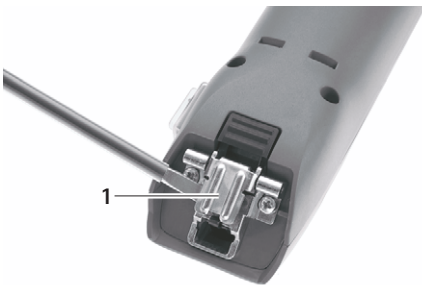

Fig. 1

- Con la cerniera delle lame chiusa: Aprire la cerniera delle lame 1 con il cacciavite, vedere Fig. 1.

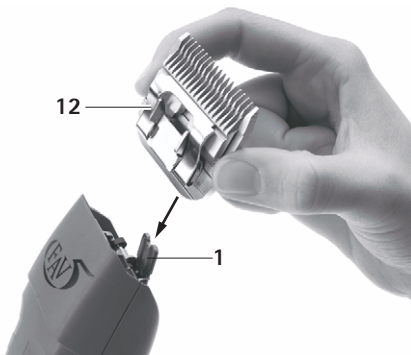

Fig. 2

- Inserire la testa di tosatura 12 sulla cerniera delle lame 1 aperta, vedere Fig. 2.
- Premere l'interruttore di accensione/spengimento 3.



Fig. 3

- Spingere leggermente la testa di tosatura 12 nella direzione della tosatrice FAV5, vedere Fig. 3. La testa di tosatura 12 scatta in posizione con un rumore percettibile.
- Accertarsi che la testa di tosatura 12 sia correttamente posizionata sulla tosatrice FAV5.

4.2 Controllo del funzionamento della tosatrice FAV5

- Eseguire un controllo visivo.
- Verificare la posizione dell'interruttore.
- Inserire correttamente ed eventualmente oliare il set di taglio, vedere Capitolo Manipolazione del set di taglio.
- Prima dell'uso pulire la tosatrice FAV5, vedere Capitolo Pulizia/Disinfezione.

Tosatrice FAV5

4.3 Manipolazione del set di taglio

4.3.1 Affilatura dei pettini

Nota

Per affilare i pettini rivolgersi all'Assistenza Tecnica, vedere Capitolo Assistenza tecnica.

4.3.2 Sostituzione della testa di tosatura



AVVERTENZA

Pericoli di lesioni causate dai pettini taglienti!

➤ **Maneggiare la testa di tosatura della tosatrice FAV5 con estrema cautela.**



Fig. 4

- Per disattivare la tosatrice FAV5 premere l'interruttore di accensione/spengimento 3, vedere Fig. 4.
- Premere il bloccaggio della testa di tosatura 2, vedere Fig. 4.

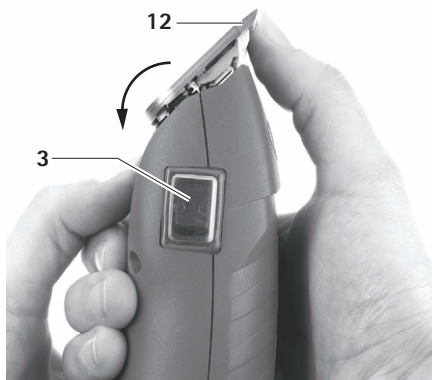

Fig. 5

- Aprire la testa di tosatura 12 tirandola in avanti, vedere Fig. 5.
- Rimuovere la testa di tosatura 12.
- Pulire la cerniera delle lame 1 spazzolandola con un pennello.
- Inserire la testa di tosatura 12 sulla cerniera delle lame 1.
- Collegare la linea di allacciamento alla rete della tosatrice FAV5.
- Premere l'interruttore di accensione/spengimento 3.
- Spingere leggermente la testa di tosatura 12 nella direzione della tosatrice FAV5.
La testa di tosatura 12 scatta in posizione con un rumore percettibile.
- Accertarsi che la testa di tosatura 12 sia correttamente posizionata sulla tosatrice FAV5.

4.3.3 Oliatura della testa di tosatura

- Pulire pettine e contropettine con un panno o un pennello morbido, assicurandosi che gli spazi interdentali siano ben puliti.
- Oliare leggermente pettine e contropettine con olio speciale per teste di tosatura GT604.

5. Preparazione sterile



- Danni o distruzioni del prodotto causati dalla pulizia/disinfezione automatica o la sterilizzazione!**
- ATTENZIONE** ➤ Pulire/disinfettare il prodotto solo manualmente.
- Non sterilizzare mai il prodotto.

5.1 Pulizia/Disinfezione

Nota

Rispettare la normativa sullo smaltimento e l'igiene!

Pulizia/disinfezione manuali



PERICOLO

Pericolo di scosse elettriche ed incendi!

- Prima della pulizia staccare la spina dalla presa di rete.
- Accertarsi che nel prodotto non penetri alcun liquido.
- Dopo la pulizia/disinfezione aerare per minimo 1 minuto.



- Danni al prodotto causati da pulizie errate o da detersivi/disinfettanti non idonei!**
- ATTENZIONE** ➤ Per pulire le superfici usare i normali prodotti reperibili in commercio.
- Non immergere mai il prodotto in acqua o detersivo.
- Non introdurre liquidi nei pozzetti di carica.
- Pulire i contatti dei pozzetti con la massima cura.

- Passare la scocca del prodotto con un telo non sfilacciante inumidito con un normale prodotto idoneo per la disinfezione per strofinamento.
- Se necessario, dopo il relativo tempo d'azione eliminare i residui di detersivi e disinfettanti con un telo non sfilacciante inumidito con acqua pulita.
- Per asciugare usare un telo non sfilacciante pulito.
- Se necessario, ripetere la pulizia/disinfezione.

Pulizia del filtro dell'aria

Nota

Il filtro dell'aria deve essere pulito settimanalmente oppure al bisogno!

- Spingere il filtro dell'aria 7 verso dietro e rimuoverlo.
- Soffiare con aria compressa/sciacquare il filtro dell'aria 7.
- Rimontare il filtro dell'aria 7 asciutto.

Tosatrice FAV5

5.2 Controllo, cura e verifica

- Far raffreddare il prodotto a temperatura ambiente.
- Dopo ogni pulizia e disinfezione, verificare che il prodotto sia pulito, perfettamente funzionante e non danneggiato.
- Se necessario oliare la testa di tosatura, vedere Capitolo Oliatura della testa di tosatura.
- Controllare che il prodotto non presenti danni, rumori da funzionamento anomali, surriscaldamenti eccessivi o vibrazioni troppo forti.
- Sottoporre il set di taglio a un controllo mirante ad escludere che i taglienti siano rotti, danneggiati e smussi.
- Se il prodotto è danneggiato, scartarlo immediatamente.

6. Manutenzione

Per garantire un funzionamento affidabile, Aesculap raccomanda una manutenzione annuale.

Indirizzi dei centri assistenza

Albert Kerbl GmbH

Felizenzell 9

84428 Buchbach / Germany

Phone: +49 (0) 8086 933-100

Fax: +49 (0) 8086 933-500

E-Mail: info@kerbl.com

www.kerbl.com

Gli altri indirizzi dell'assistenza possono essere richiesti all'indirizzo predetto.

7. Identificazione ed eliminazione dei guasti

Anomalia	Identificazione	Causa	Rimedio
La testa di tosatura non si muove	La testa di tosatura è bloccata	La testa di tosatura non è correttamente scattata in posizione	Far scattare correttamente in posizione la testa di tosatura, vedere Capitolo Inserimento della testa di tosatura
		Leva oscillante guasta	Sostituire la leva oscillante
La tosatrice FAV5 taglia male o non taglia affatto	La tosatrice FAV5 non taglia	I taglienti della testa di tosatura sono smussi	Far riparare dal produttore
		I peli dell'animale sono troppo bagnati	Tosare solo animali con pelo asciutto
		La testa di tosatura ha una pressione insufficiente per la tosatura	Far riparare dal produttore
	La pressione di taglio è insufficiente	I taglienti della testa di tosatura non sono correttamente affilati	Far riparare dal produttore
	Forte surriscaldamento della testa di tosatura	I taglienti della testa di tosatura non sono oliati	Oliare i taglienti della testa di tosatura, vedere Capitolo Oliatura della testa di tosatura
	La testa di tosatura è bloccata	Peli incastrati nella testa di tosatura	Smontare la testa di tosatura e rimuovere i peli
Il motore della tosatrice FAV5 non funziona	La tosatrice FAV5 non taglia	I contatti sono sporchi	Spegnere la tosatrice FAV5 e pulire i contatti
		Motore/elettronica guasti	Far riparare dal produttore
	Puzza di bruciato proveniente dalla scocca	Il motore è bruciato	Far riparare dal produttore
	La testa di tosatura è bloccata	La testa di tosatura è sporca	Pulire ed oliare la testa di tosatura, vedere Capitolo Oliatura della testa di tosatura
Il motore della tosatrice FAV5 funziona molto lentamente	Rumori del motore inconsueti	I taglienti della testa di tosatura non sono oliati	Oliare i taglienti della testa di tosatura, vedere Capitolo Oliatura della testa di tosatura



Tosatrice FAV5

8. Assistenza tecnica

Eventuali modifiche delle attrezzature medico-chirurgiche possono comportare il decadere dei diritti di garanzia e delle omologazioni.

Indirizzi dei centri assistenza

Albert Kerbl GmbH

Felizenzell 9

84428 Buchbach / Germany

Phone: +49 (0) 8086 933-100

Fax: +49 (0) 8086 933-500

E-Mail: info@kerbl.com

www.kerbl.com

Gli altri indirizzi dell'assistenza possono essere richiesti all'indirizzo predetto.

9. Accessori/Ricambi

Cod. art.	Descrizione
GT604	Olio
GT605	Grasso
GT104614	Carboncini
GT104803	Filtro dell'aria
GT105808	Leva oscillante
GT105415	Cerniera delle lame (completa)

9.1 Teste di tosatura

Testa di tosatura (completa)	Formato EU
GT305	0,2 mm
GT310	0,25 mm
GT315	0,5 mm
GT317	0,5 mm
GT320	0,8 mm
GT323	0,8 mm
GT326	1,2 mm
GT330	1,5 mm
GT333	2,0 mm
GT336	2,4 mm
GT339	2,4 mm
GT341	2,8 mm
GT343	3,2 mm
GT345	3,2 mm
GT349	3,2 mm
GT353	2,4 mm
GT357	6,3 mm
GT360	6,3 mm
GT366	9,5 mm

Nota

Ulteriori dettagli relativi alle teste di tosatura sono illustrati nel prospetto V06902!

10. Specifiche tecniche

10.1 Tosatrice FAV5

Modello di apparecchio	GT105 (30 W/230 V)
Cadenza	2 300 1/min
Classe di protezione (a norma CEI 60601-1)	II
Peso (senza testa di tosatura)	circa 800 g

10.2 Dichiarazione di conformità

	Dichiariamo, sotto nostra esclusiva responsabilità, che questo prodotto è conforme alle seguenti norme o documenti normativi: 2004/108/CE Direttiva EMV DIN EN 60335-1 DIN EN 60335-2-8 Sicurezza degli apparecchi elettrici d'uso domestico e similare - Requisiti generali - per gli apparecchi per la cura della pelle e dei capelli Aesculap Suhl GmbH
-----------------------------------------------------------------------------------	---------------------------------------------------------------------------------------------------------------------------------------------------------------------------------------------------------------------------------------------------------------------------------------------------------------------------------------------------------------------------------

11. Smaltimento

Gli elettrodomestici, gli accessori e l'imballo devono essere conferiti ad un impianto di riciclaggio ecocompatibile.

11.1 Soltanto per i paesi CE



Non gettare gli elettrodomestici nei rifiuti domestici!
In ottemperanza alla Direttiva Europea 2012/19/EU sui rifiuti da apparecchiature elettriche ed elettroniche e la relativa attuazione nell'ambito della legislazione nazionale, gli elettrodomestici giunti a fine vita devono essere raccolti separatamente e conferiti ad un impianto di riciclaggio ecocompatibile.

12. 2 anni di garanzia

Gentile cliente,
molte grazie per aver scelto un prodotto della nostra azienda.

Il nome Aesculap è da decenni sinonimo di qualità controllata e servizio di altissimo livello. Ai nostri clienti offriamo prodotti innovativi e potenti. Aesculap produce apparecchi di grande valore e le garantisce l'utilizzo di materiali di alta qualità e una produzione accurata. Desideriamo ricordarle che non ci assumiamo responsabilità alcuna per i vizi materiali se tali vizi derivano da utilizzo non conforme, usura normale o dal fatto che il prodotto venga usato in modo inadeguato o se vengono impiegati prodotti esterni non adeguati o non perfettamente funzionanti.

I componenti normalmente sottoposti ad usura e per i quali non ci assumiamo perciò alcuna responsabilità, sono l'accumulatore e la testa di taglio. Allo stesso modo fanno eccezione i vizi materiali che non influiscono sul funzionamento o lo fanno in modo non determinante.



Qualora fossimo responsabili in base alla garanzia, ci riserviamo di riparare o sostituire il prodotto.

Scheermachine FAV5

Legende

- 1 Messcharnier (compleet)
- 2 Scheerkop-vergrendeling
- 3 Aan/Uit-schakelaar
- 4 Schroeven (4 stuks)
- 5 Typeplaatje
- 6 Bovenschaal behuizing
- 7 Luchtfilter
- 8 Aandrijfarm
- 9 Viltblokje
- 10 Aandrijfklosje
- 11 Koolborstel
- 12 Scheerkop

Symbolen op het product

	<p>Volg de gebruiksaanwijzing</p>
	<p>Markering van elektrische en elektronische apparaten conform richtlijn 2012/19/EU (WEEE), zie Paragraaf Verwijdering</p>

Inhoudsopgave

- 1. Veilig gebruik 53
- 2. Beschrijving van het apparaat 53
 - 2.1 Inhoud levering 53
 - 2.2 Benodigde componenten voor het gebruik ... 53
 - 2.3 Gebruiksdoel scheermachine FAV5 54
 - 2.4 Werking scheermachine FAV5 54
- 3. Voorbereiding en opstelling 54
- 4. Gebruik van de scheermachine FAV5 54
 - 4.1 Klaarmaken 54
 - 4.1.1 Accessoires..... 54
 - 4.1.2 Scheerkop monteren 54
 - 4.2 Functietest scheermachine FAV5 55
 - 4.3 Behandeling van de scheerkop 55
 - 4.3.1 Scheerkop slijpen 55
 - 4.3.2 Scheerkop verwisselen..... 56
 - 4.3.3 Scheerkop smeren..... 56
- 5. Reiniging en sterilisatie 57
 - 5.1 Reiniging/Desinfectie 57
 - 5.2 Controle, onderhoud en inspectie 57
- 6. Onderhoud 58
- 7. Opsporen en verhelpen van fouten 59
- 8. Technische service 60
- 9. Accessoires/Reserveonderdelen 60
 - 9.1 Scheerkoppen 60
- 10. Technische specificaties 61
 - 10.1 Scheermachine FAV5 61
 - 10.2 Verklaring van conformiteit 61
- 11. Verwijdering 61
 - 11.1 Alleen voor EU-landen 61
- 12. 2 Jaar garantie 61

1. Veilig gebruik



Levensgevaar door elektrocutie!

- **Product niet openen.**
 - **Sluit dit product alleen aan op een voedingsnet met aardingsleiding.**
-
- Controleer voor u dit product gebruikt of het correct werkt en in goede staat is.
 - Volg de aanwijzingen met betrekking tot elektromagnetische compatibiliteit (EMC).
 - Om beschadiging ten gevolge van een onoordeelkundige montage of foutief gebruik te vermijden en de garantie en aansprakelijkheid niet in het geding te brengen:
 - Gebruik dit product enkel volgens deze gebruiksaanwijzing.
 - Volg de veiligheidsinformatie en de onderhoudsinstructies.
 - Accessoires die niet in deze gebruiksaanwijzing worden vermeld, mogen enkel met toestemming van de fabrikant worden gebruikt.
 - Laat dit product en zijn accessoires enkel bedienen en gebruiken door personen die daartoe over de nodige opleiding, kennis en ervaring beschikken.
 - Bewaar deze gebruiksaanwijzing op een plaats die toegankelijk is voor de gebruiker.
 - Respecteer de toepasselijke normen.
 - Zorg ervoor dat de elektrische installatie op de plaats van gebruik aan de IEC-normen voldoet.
 - Trek de voedingskabel altijd aan de stekker uit het stopcontact en nooit aan de kabel zelf.
 - Gebruik dit product niet in een explosiegevaarlijke ruimte.
 - Gebruik geen beschadigde of defecte producten. Sorteer beschadigde producten onmiddellijk uit.

Aanwijzing

Dit toestel kan ook door kinderen vanaf 8 jaar en ouder, alsook door personen met beperkte fysieke, sensorieke of mentale eigenschappen of gebrek aan ervaring en kennis worden gebruikt, als ze toezicht hebben of over het veilig gebruik van het toestel werden opgeleid en de daaruit ontstane gevaren verstaan. Kinderen mogen niet met dit apparaat spelen. Reiniging en gebruikersonderhoud mogen niet door kinderen zonder toezicht worden uitgevoerd.

Als de metaansluitkabel van dit apparaat beschadigd wordt, moet ze door de fabrikant, zijn klantendienst of een dergelijke gekwalificeerde persoon worden vervangen om gevaren te vermijden.

2. Beschrijving van het apparaat

2.1 Inhoud levering

Benaming	Art.nr.
Scheermachine FAV5	GT105G GT105J GT105K GT330 #10 (USA+GB)
Gebruiksaanwijzing	TA012748

Opmerking

De scheerkop GT330 #10 (USA+GB) van scheermachine FAV5 wordt standaard meegeleverd. Afhankelijk van de toepassing kunnen er verschillende scheerkoppen (type SNAP ON) worden gebruikt!

2.2 Benodigde componenten voor het gebruik

- Scheermachine FAV5
- Scheerkop

Scheermachine FAV5

2.3 Gebruiksdoel scheermachine FAV5

Aanwijzing

Het apparaat is enkel bedoeld om dierenhaar te scheren.

De scheermachine FAV5 wordt gebruikt om kleine dieren te scheren.

De scheermachine FAV5 moet worden gecombineerd met een scheerkop voor de specifieke toepassing.

2.4 Werking scheermachine FAV5

De scheermachine FAV5 wordt met de Aan/Uit-schakelaar ingeschakeld (naar boven) en uitgeschakeld (naar beneden).

3. Voorbereiding en opstelling

Wanneer de volgende voorschriften niet worden nageleefd, wijst Aesculap elke aansprakelijkheid van de hand.

- Bij de opstelling en het gebruik van dit product dient u de volgende voorschriften na te leven:
 - de nationale installatie- en gebruikersvoorschriften,
 - de nationale voorschriften aangaande brand- en explosiepreventie,
 - Gebruiksaanwijzing conform de IEC-/VDE-bepalingen.
- Controleer alvorens de scheermachine op het stroomnet aan te sluiten of de spanning die op het typeplaatje 5 staat overeenstemt met de netspanning.



GEVAAR

Brand- en explosiegevaar!

- Gebruik dit product niet in een explosiegevaarlijke ruimte.



VOORZICHTIG

Slechte werking of beschadiging van het product door onoordeelkundige opstelling!

- Stel het product niet bloot aan direct zonlicht of vocht.
- Dek de verluchtungspleuf van het product niet af.
- Zorg ervoor dat het stopcontact van het voedingsnet waarop het product wordt aangesloten goed toegankelijk is.

4. Gebruik van de scheermachine FAV5

4.1 Klaarmaken

4.1.1 Accessoires

Combinaties van accessoires die niet in deze gebruiksaanwijzing worden vermeld, mogen enkel worden gebruikt als ze uitdrukkelijk voor de geplande toepassing bestemd zijn. De vermogenskenmerken en veiligheidsaspecten mogen daarbij niet nadelig worden beïnvloed.

- Als u nog vragen hebt, kunt u contact opnemen met uw B. Braun/Aesculap-partner of de Technische Service van Aesculap, adres zie Paragraaf Technische service.

4.1.2 Scheerkop monteren



WAARSCHUWING

Gevaar voor verwonding door scherpe snijplaten!

- Behandel de scheerkop van scheermachine FAV5 voorzichtig.

Opmerking

De scheerkop GT330 #10 (USA+GB) van scheermachine FAV5 wordt standaard meegeleverd. Afhankelijk van de toepassing kunnen er verschillende scheerkoppen worden gebruikt!



Afb. 1

- Bij gesloten messcharnier: Klap het messcharnier 1 open met de schroevendraaier, zie Afb. 1.

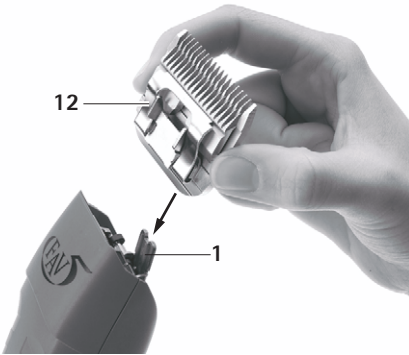

Afb. 2

- Steek de scheerkop 12 op het geopende messcharnier 1, zie Afb. 2.
- Druk op de Aan/Uit-schakelaar 3.



Afb. 3

- Druk de scheerkop 12 licht naar de scheermachine FAV5 toe, zie Afb. 3.
- De scheerkop 12 klikt hoorbaar vast.
- Controleer of de scheerkop 12 correct op de scheermachine FAV5 zit.

4.2 Functietest scheermachine FAV5

- Voer een visuele inspectie uit.
- Controleer de stand van de schakelaar.
- Breng de scheerkop correct aan en smeer deze eventueel, zie Paragraaf Behandeling van de scheerkop.
- Reinig de scheermachine FAV5 voor het gebruik, zie Paragraaf Reiniging/Desinfectie.

4.3 Behandeling van de scheerkop

4.3.1 Scheerkop slijpen

Opmerking

Laat de scheerkop slijpen door de Technische Service, zie Paragraaf Technische service.

Scheermachine FAV5

4.3.2 Scheerkop verwisselen



WAARSCHUWING

Gevaar voor verwonding door scherpe snijplaten!

➤ Behandel de scheerkop van scheermachine FAV5 voorzichtig.

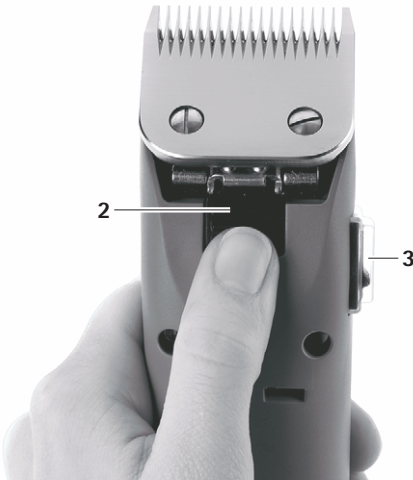

Afb. 4

- Druk op de Aan/Uit-schakelaar 3 om scheermachine FAV5 uit te schakelen, zie Afb. 4.
- Druk op de scheerkop-vergrendeling 2, zie Afb. 4.

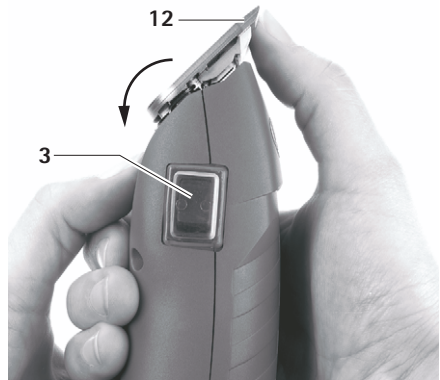

Afb. 5

- Klap de scheerkop 12 naar voren open, zie Afb. 5.
- Verwijder de scheerkop 12.
- Maak het opengeklapte messcharnier 1 schoon met een borsteltje.
- Steek de scheerkop 12 op het messcharnier 1.
- Steek de voedingskabel van de scheermachine FAV5 in het stopcontact.
- Druk op de Aan/Uit-schakelaar 3.
- Druk de scheerkop 12 licht naar de scheermachine FAV5 toe.

De scheerkop 12 klikt hoorbaar vast.

- Controleer of de scheerkop 12 correct op de scheermachine FAV5 zit.

4.3.3 Scheerkop smeren

- Maak de bovenste en onderste snijplaat schoon met een zachte doek of borsteltje. Let erop dat de spleten tussen de tanden goed schoon worden.
- Smeer de bovenste en onderste snijplaat met een beetje speciale olie voor scheerkoppen GT604.

5. Reiniging en sterilisatie



VOORZICHTIG

Beschadiging of vernieling van het product door machinale reiniging/desinfectie of sterilisatie!

- Reinig/desinfecteer het product uitsluitend handmatig.
- Steriliseer het product nooit.

5.1 Reiniging/Desinfectie

Opmerking

Volg de voorschriften inzake verwijdering en hygiëne!

Handmatige reiniging/desinfectie



GEVAAR

Gevaar voor elektrocutie en brand!

- Trek de netstekker uit voor de reiniging.
- Let erop dat er geen vloeistof in het product binnendringt.
- Laat het product na de reiniging/desinfectie minstens 1 minuut luchten.



VOORZICHTIG

Beschadiging van het product door verkeerde reiniging of gebruik van verkeerd reinigings-/desinfectiemiddel!

- Voer de oppervlaktereiniging uit met in de handel verkrijgbare reinigingsmiddelen.
- Dompel het product nooit onder in water of reinigingsmiddel.
- Laat geen vloeistof in de laadschacht lopen.
- Reinig de contacten in de laadschachten uiterst zorgvuldig.

- Wis de behuizing van het product schoon met een pluisvrije doek, bevochtigd met een in de handel verkrijgbaar desinfectiemiddel.
- Wis de resten van het reinigings- en desinfectiemiddel na de inwerkingstijd af met een pluisvrije doek, bevochtigd met zuiver water.
- Droog het product af met een schone, pluisvrije doek.
- Herhaal de reiniging/desinfectie, indien nodig.

Luchtfilter reinigen

Opmerking

Het luchtfilter moet wekelijks of volgens behoefte worden gereinigd!

- Schuif het luchtfilter 7 achteruit en verwijder het.
- Blaas/was het luchtfilter 7 schoon.
- Breng een droog luchtfilter 7 aan.

5.2 Controle, onderhoud en inspectie

- Laat het product afkoelen tot kamertemperatuur.
- Controleer het product telkens nadat het gereinigd en gedesinfecteerd is, op: reinheid, goede werking en beschadigingen.
- Smeer de scheerkop indien nodig, zie Scheerkop smeren.
- Inspecteer het product op beschadigingen, abnormale geluiden, overmatige opwarming of te sterke trillingen.
- Inspecteer de scheerkop op afgebroken, beschadigde en botte sneden.
- Sorteert beschadigde producten onmiddellijk uit.

Scheermachine FAV5

6. Onderhoud

Om een betrouwbare werking te garanderen, beveelt Aesculap een jaarlijks onderhoud aan.

Service-adressen

Albert Kerbl GmbH

Felizenzell 9

84428 Buchbach / Germany

Phone: +49 (0) 8086 933-100

Fax: +49 (0) 8086 933-500

E-Mail: info@kerbl.com

www.kerbl.com

Andere service-adressen zijn verkrijgbaar op het bovengenoemde adres.

7. Opsporen en verhelpen van fouten

Storing	Opsporing	Oorzaak	Remedie
Scheerkop beweegt niet	Scheerkop is geblokkeerd	Scheerkop is niet correct vastgeklikt	Scheerkop correct vastklikken, zie Paragraaf Scheerkop monteren
		Aandrijfarm defect	Aandrijfarm vervangen
Scheermachine FAV5 snijdt slecht of helemaal niet	Scheermachine FAV5 snijdt niet	Sneden van de scheerkop zijn bot	Door de fabrikant laten repareren
		Dierenhaar is te nat	Scheer alleen droog dierenhaar
		Scheerkop heeft te weinig scheerdruk	Door de fabrikant laten repareren
	Slechte snijprestaties	Sneden van de scheerkop zijn niet juist geslepen	Door de fabrikant laten repareren
	Sterke opwarming van de snijkop	Sneden van de scheerkop zijn niet gesmeerd	Sneden van de scheerkop smeren, zie Paragraaf Scheerkop smeren
	Scheerkop is geblokkeerd	Dierenhaar zit vast in de scheerkop	Scheerkop demonteren en dierenhaar verwijderen
Motor van de scheermachine FAV5 draait niet	Scheermachine FAV5 snijdt niet	Contacten zijn vuil	Scheermachine FAV5 uitschakelen en contacten reinigen
		Motor/elektronica defect	Door de fabrikant laten repareren
	Brandgeur uit de behuizing	Motor is verbrand	Door de fabrikant laten repareren
	Scheerkop is geblokkeerd	Scheerkop is verontreinigd	Scheerkop reinigen en smeren, zie Paragraaf Scheerkop smeren
Motor van de scheermachine FAV5 draait erg langzaam	Motor maakt abnormaal geluid	Sneden van de scheerkop zijn niet gesmeerd	Sneden van de scheerkop smeren, zie Paragraaf Scheerkop smeren

Scheermachine FAV5

8. Technische service

Wijzigingen aan medisch-technische uitrusting kunnen leiden tot het verlies van elke aanspraak op garantie en de nietigheid van eventuele goedkeuringen.

Service-adressen

Albert Kerbl GmbH

Felizenzell 9

84428 Buchbach / Germany

Phone: +49 (0) 8086 933-100

Fax: +49 (0) 8086 933-500

E-Mail: info@kerbl.com

www.kerbl.com

Andere service-adressen zijn verkrijgbaar op het bovengenoemde adres.

9. Accessoires/Reserveonderdelen

Art.nr.	Benaming
GT604	Olie
GT605	Vet
GT104614	Koolbostels
GT104803	Luchtfilter
GT105808	Aandrijfarm
GT105415	Messcharnier (compleet)

9.1 Scheerkoppen

Scheerkop (compleet)	Maat EU
GT305	0,2 mm
GT310	0,25 mm
GT315	0,5 mm
GT317	0,5 mm
GT320	0,8 mm
GT323	0,8 mm
GT326	1,2 mm
GT330	1,5 mm
GT333	2,0 mm
GT336	2,4 mm
GT339	2,4 mm
GT341	2,8 mm
GT343	3,2 mm
GT345	3,2 mm
GT349	3,2 mm
GT353	2,4 mm
GT357	6,3 mm
GT360	6,3 mm
GT366	9,5 mm

Opmerking

Meer informatie over de scheerkoppen vindt u in de catalogus V06902!

10. Technische specificaties

10.1 Scheermachine FAV5

Toesteltype	GT105 (30 W/230 V)
Aantal slagen per minuut	2 300 1/min
Beschermingsklasse (volgens IEC 60601-1)	II
Gewicht (zonder scheerkop)	ca. 800 g

10.2 Verklaring van conformiteit

	<p>Wij verklaren in eigen naam dat dit product in overeenstemming is met de volgende normen en normatieve documenten:</p> <p>2004/108/EGEMC-richtlijn DIN EN 60335-1 DIN EN 60335-2-8</p> <p>Veiligheid van huishoudelijke en soortgelijke elektrische toestellen</p> <ul style="list-style-type: none">- algemene vereisten- voor haarsnijmachines <p>Aesculap Suhl GmbH</p>
-----------------------------------------------------------------------------------	--------------------------------------------------------------------------------------------------------------------------------------------------------------------------------------------------------------------------------------------------------------------------------------------------------------------------------------------------------------------------------------------------------------

11. Verwijdering

Elektrisch gereedschap, accessoires en verpakking moeten op een milieubewuste manier worden gerecycled.

11.1 Alleen voor EU-landen

 	<p>Elektrisch gereedschap hoort niet bij het huishoudelijk afval!</p> <p>Volgens de Europese Richtlijn 2012/19/EU inzake afgedankte elektrische en elektronische apparaten en de overeenkomstige nationale voorschriften moet afgedankt elektrisch gereedschap gescheiden worden verzameld en op een milieuverantwoorde wijze worden gerecycled.</p>
------------------------------------------------------------------------------------------------------------------------------------------------------------------------	------------------------------------------------------------------------------------------------------------------------------------------------------------------------------------------------------------------------------------------------------------------------------------------------------------------------------------------------------

12. 2 Jaar garantie

Beste klant,
Hartelijk dank dat u voor een product van Aesculap hebt gekozen.

De naam Aesculap staat al decennialang borg voor bewezen kwaliteit en voortreffelijke service. Wij bieden onze klanten innovatieve producten die topprestaties garanderen. Aesculap produceert kwaliteitsapparaten, die met de grootste zorg worden gefabriceerd uit hoogwaardige materialen. Wij willen u er graag op wijzen dat wij niet aansprakelijk zijn voor gebreken aan onze producten, wanneer het gebrek wordt veroorzaakt door onoordeelkundig gebruik, normale slijtage of doordat het product onoordeelkundig wordt toegepast of niet-passende of niet-perfect functionerende producten van vreemde makelij worden ingezet. Onderdelen die gevoelig zijn voor slijtage en waarvoor wij om die reden niet aansprakelijk accepteren, zijn de accu en de scheerkop. Eveneens uitgesloten zijn gebreken die geen of nauwelijks invloed hebben op de waarde of goede werking van het product.



Indien wij in het kader van onze kwaliteitsgarantie de aansprakelijkheid aanvaarden, behouden wij ons voor het product te repareren of te vervangen.

Klippmaskin FAV5

Legend

- 1 Knivlock (komplett)
- 2 Klipphuvudslås
- 3 Till-/från-brytare
- 4 Skruvar (4 st.)
- 5 Typskylt
- 6 Husöverdel
- 7 Luftfilter
- 8 Vipparm
- 9 Oljefilt
- 10 Gejdsko
- 11 Kol
- 12 Klipphuvud

Symboler på produktet

	Följ bruksanvisningen
	Märkning av elektriska och elektroniska produkter enligt direktiv 2012/19/EU (WEEE), se kapitel Avfallshantering

Innehållsförteckning

1.	Säker hantering	63
2.	Apparatbeskrivning	63
2.1	Leveransbeskrivning	63
2.2	Komponenter som behövs för driften	63
2.3	Användningsområde för klippmaskin FAV5 ...	64
2.4	Så fungerar klippmaskinen FAV5	64
3.	Förberedelser och uppställning	64
4.	Arbeta med klippmaskinen FAV5	64
4.1	lordningställande	64
4.1.1	Tillbehör.....	64
4.1.2	Sätta fast klipphuvudet.....	65
4.2	Funktionskontroll av klippmaskin FAV5	65
4.3	Hantera klippsatsen	65
4.3.1	Slipa skärplatta.....	65
4.3.2	Byta klipphuvud.....	66
4.3.3	Olja klipphuvudet.....	66
5.	Förberedelser	67
5.1	Rengöring/desinficering	67
5.2	Kontroll, skötsel och provning	67
6.	Underhåll	68
7.	Identifiering och avhjälpande av fel	69
8.	Teknisk service	70
9.	Tillbehör/reservdelar	70
9.1	Klipphuvuden	70
10.	Tekniska data	71
10.1	Klippmaskin FAV5	71
10.2	Försäkran om överensstämmelse	71
11.	Avfallshantering	71
11.1	Endast för EU-länder	71
12.	2 års garanti	71

1. Säker hantering



FARA

Livsfara på grund av elektriska stötar.

- **Öppna inte produkten.**
- **Anslut produkten endast till ett elnät med skyddsjord.**

- Kontrollera att produkten är funktionsduglig och i föreskrivet skick innan den används.
- "Följ anvisningarna om elektromagnetisk kompatibilitet (EMC)".
- För att undvika skador till följd av icke fackmässig montering eller drift och inte riskera att garantin och tillverkaransvaret går förlorade:
 - Använd bara produkten enligt denna bruksanvisning.
 - Följ säkerhetsinformation och reparationsanvisningar.
 - Tillbehör som inte anges i bruksanvisningen får endast användas med tillverkarens medgivande.
- Produkten och tillbehören får användas endast av personer med erforderlig utbildning, kunskap eller erfarenhet.
- Förvara bruksanvisningen så att den är tillgänglig för användaren.
- Följ gällande standarder.
- Kontrollera att elinstallationen i lokalen uppfyller IEC-kraven.
- Lossa nätkabeln genom att dra i stickproppen, inte genom att dra i kabeln.
- Använd inte produkten i utrymmen med explosionsrisk.
- Använd inte produkten om den är skadad eller defekt. Sortera genast ut skadade produkter.

Obs

Apparaten kan användas av barn från 8 års ålder och av personer med reducerad fysisk, sensorisk eller mental förmåga eller brist på erfarenhet och kunskap. Detta måste emellertid ske under uppsikt eller om de utbildats i säker användning av apparaten och förstår de risker som finns. Låt inte barn leka med apparaten. Rengöring och underhåll av apparaten får inte utföras av barn utan uppsikt.

Omdenna apparats nätanslutnings-kabelskadas, måste den för att undvika risker bytas ut av tillverkaren, dennes kundtjänst eller en särskild utbildad person.

2. Apparatbeskrivning

2.1 Leveransbeskrivning

Beteckning	Art.nr
Klippmaskin FAV5	GT105G
	GT105J
	GT105K
	GT330 #10 (USA+GB)
Bruksanvisning	TA012748

Obs

Klipphuvud GT330 #10 (USA+GB) till klippmaskinen FAV5 medföljer i leveransen. Beroende på användningsområde kan olika klipphuvuden med snäppfastsättning användas!

2.2 Komponenter som behövs för driften

- Klippmaskin FAV5
- Klipphuvud

Klippmaskin FAV5

2.3 Användningsområde för klippmaskin FAV5

Obs

Apparaten är endast avsedd för klippning av pälsdjur.

Klippmaskinen FAV5 används för klippning av mindre djur.

Klippmaskinen FAV5 måste användas med ett klipphuvud beroende på användningsområdet.

2.4 Så fungerar klippmaskinen FAV5

Klippmaskinen FAV5 startas och stängs av genom att strömbrytaren skjuts uppåt respektive nedåt.

3. Förberedelser och uppställning

Om följande föreskrifter inte följs tar Aesculap inte på sig något ansvar.

- Iaktta följande vid uppställning och användning av produkten:
 - nationella installations- och användarföreskrifter,
 - nationella föreskrifter om brand- och explosions-skydd,
 - användningsanvisningar enligt IEC-/VDE-bestäm-melser.
- Se till att spänningen på typskylten 5 stämmer överens med nätspänningen innan du ansluter klippmaskinen till elnätet.



FARA

Brand- och explosionsrisk!

- Använd inte produkten i utrym-men med explosionsrisk.



OBSERVERA

Risk för att funktionen försämras eller produkten skadas genom felaktig uppställning!

- Utsätt inte produkten för direkt solljus eller väta.
- Täck inte över produktens venti-lationsöppningar.
- Kontrollera att vägguttaget som används för produktens ström-försörjning är fritt åtkomligt.

4. Arbeta med klippmaskinen FAV5

4.1 Iordningställande

4.1.1 Tillbehör

Kombinationer av tillbehör som inte nämns i bruksanvisningen får användas endast om de uttryckligen är avsedda för den planerade användningen. De får inte inverka negativt på prestanda och säkerhetskrav.

- Om du har frågor, kontakta din B. Braun/Aesculap-partner eller Aesculap Teknisk service, adress se kapitel Teknisk service.

4.1.2 Sätta fast klipp huvudet



Risk för personskador från de vassa skärplattorna!

- Hantera klipp huvudet till FAV5-klippmaskinen försiktigt.

Obs

Klipp huvud GT330 #10 (USA+GB) till klippmaskinen FAV5 medföljer i leveransen. Beroende på användningsområde kan olika klipp huvuden användas!

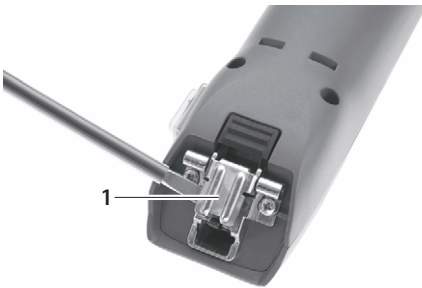

Fig. 1

- Med stängt knivlock: Fäll upp knivlocket 1 med en skruvmejsel, se Fig. 1.

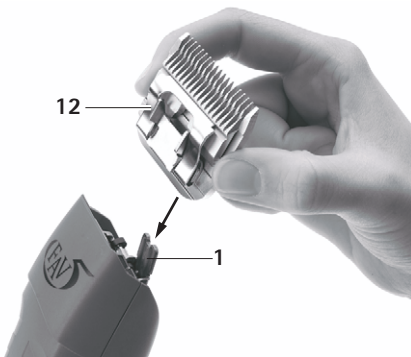

Fig. 2

- Sätt klipp huvudet 12 på det öppna knivlocket 1, se Fig. 2.
- Tryck på strömbrytaren 3.



Fig. 3

- Tryck klipp huvudet 12 lätt mot klippmaskinen FAV5, se Fig. 3. Klipp huvudet 12 snäpper fast.
- Se till att klipp huvudet 12 sitter fast korrekt på klippmaskinen FAV5.

4.2 Funktionskontroll av klippmaskin FAV5

- Gör en visuell kontroll.
- Kontrollera brytarpositionen.
- Sätt fast klipp satsen ordentligt och smörj vid behov, se kapitel Hantera klipp satsen.
- Rengör klippmaskinen FAV5 före användningen, se kapitel Rengöring/desinficering.

4.3 Hantera klipp satsen

4.3.1 Slipa skärplatta

Obs

För att slipa skärplattan, kontakta teknisk service, se kapitel Teknisk service.

Klippmaskin FAV5

4.3.2 Byta klipp huvud



Risk för personskador från de vassa skärplattorna!

- Hantera klipp huvudet till FAV5-klippmaskinen försiktigt.

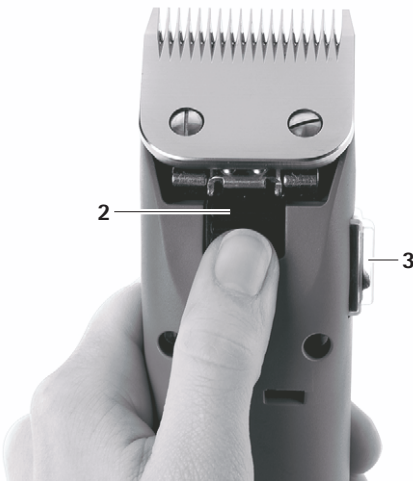

Fig. 4

- Tryck på strömbrytaren **3** för att stänga av klippmaskinen FAV5, se Fig. 4.
- Tryck på klipp huvudslåsningen **2**, se Fig. 4.

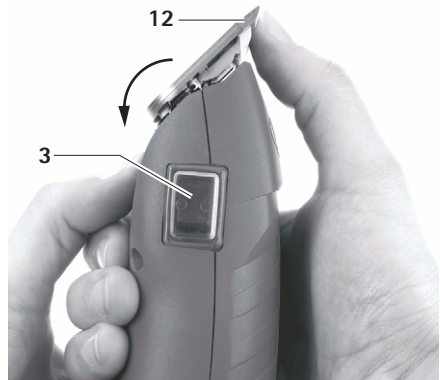

Fig. 5

- Fäll klipp huvudet **12** framåt, se Fig. 5.
- Ta av klipp huvudet **12**.
- Rengör knivlocket **1** med en pensel när det är uppfällt.
- Sätt dit klipp huvudet **12** på knivlocket **1**.
- Anslut nätanledningsledningen på klippmaskinen FAV5.
- Tryck på strömbrytaren **3**.
- Tryck klipp huvudet **12** lätt mot klippmaskinen FAV5.
- Klipp huvudet **12** snäpper fast.
- Se till att klipp huvudet **12** sitter fast korrekt på klippmaskinen FAV5.

4.3.3 Olja klipp huvudet

- Rengör den övre och undre skärplattan med en mjuk trasa eller pensel. Se till att luckorna mellan tänderna är rena.
- Smörj den övre och undre skärplattan lätt med specialolja för klipp huvuden GT604.

5. Förberedelser



OBSERVERA

Risk för att produkten skadas eller förstörs genom maskinell rengöring/desinfektion eller sterilisering!

- Rengör/desinficera produkten endast manuellt.
- Sterilisera aldrig produkten.

5.1 Rengöring/desinficering

Obs

Följ bestämmelserna om avfallshantering och hygien!

Manuell rengöring/desinfektion



FARA

Risk för elektrisk stöt och brand!

- Dra ur nätkontakten före rengöringen.
- Se till att det inte tränger in vätska i produkten.
- Lufta i minst 1 minut efter rengöring/desinfektion.



OBSERVERA

Risk för att produkten skadas genom felaktig rengöring eller fel rengörings-/desinfektionsmedel!

- Använd ett vanligt rengöringsmedel för ytrengöringen.
- Lägg aldrig produkten i vatten eller rengöringsmedel.
- Låt det inte komma in vätska i laddningsfacken.
- Rengör kontakterna i laddningsfacken ytterst noga.

- Torka av produktens hölje med en luddfri trasa, som fuktats vanligt medel för avtorkningsdesinficering.
- Torka vid behov av rester av rengörings- och desinfektionsmedlet med en luddfri duk som fuktats i rent vatten efter verkningstiden.
- Använd en ren, luddfri trasa för torkningen.
- Upprepa rengöringen/desinfektionen, om det behövs.

Rengöra luftfilter

Obs

Luftfiltret måste antingen rengöras en gång i veckan eller efter behov!

- Skjut luftfiltret 7 bakåt och plocka bort det.
- Blås ur/skölj ur luftfiltret 7.
- Skjut på det torra luftfiltret 7.

5.2 Kontroll, skötsel och provning

- Låt produkten svalna till rumstemperatur.
- Kontrollera följande efter varje rengöring och desinficering: Renhet, funktion och skador.
- Smörj in klipphuvudet med olja vid behov, se kapitel Olja klipphuvudet.
- Kontrollera produkten med avseende på skador, ovanliga lagerljud, kraftig uppvärmning eller kraftig vibration.
- Kontrollera att klippsetsen inte är bruten, skadad eller har trubbiga egg.
- Sortera genast ut skadade produkter.



Klippmaskin FAV5

6. Underhåll

För att garantera tillförlitlig drift rekommenderar Aesculap service en gång om året.

Serviceadresser

Albert Kerbl GmbH

Felizenzell 9

84428 Buchbach / Germany

Phone: +49 (0) 8086 933-100

Fax: +49 (0) 8086 933-500

E-Mail: info@kerbl.com

www.kerbl.com

Ytterligare serviceadresser kan erhållas via ovan nämnda adress.

7. Identifiering och avhjälpande av fel

Fel	Identifiering	Orsak	Åtgärd
Klipphuvudet rör sig inte	Klipphuvudet är blockerat	Klipphuvudet sitter inte fast ordentligt	Sätt fast klipphuvudet ordentligt, se kapitel Sätta fast klipphuvudet
		Vipparm defekt	Byt ut vipparmen
Klippmaskinen FAV5 klipper dåligt eller inte alls	Klippmaskinen FAV5 klipper inte alls	Klipphuvudets skär är trubbiga	Låt tillverkaren göra reparationen
		Djurets päls är för blöt	Klipp endast torr päls
		Klipphuvudet har för lågt skärtryck	Låt tillverkaren göra reparationen
	Klippeffekten är otillräcklig	Klipphuvudets skär är inte korrekt slipade	Låt tillverkaren göra reparationen
	Klipphuvudet blir mycket upphettat	Klipphuvudets skär är inte insmorda	Smörj in klipphuvudets skär, se kapitel Olja klipphuvudet
	Klipphuvudet är blockerat	Päls har fastnat i klipphuvudet	Demontera klipphuvudet och ta bort päls
Motorn i klippmaskinen FAV5 arbetar inte	Klippmaskinen FAV5 klipper inte alls	Kontakterna är nedsmutsade	Slå av klippmaskinen FAV5 och rengör kontakterna
		Motorn/elektroniken är defekt	Låt tillverkaren göra reparationen
	Brandlukt från kapslingen	Motorn har bränts	Låt tillverkaren göra reparationen
	Klipphuvudet är blockerat	Klipphuvudet är nedsmutsat	Rengör och smörj in klipphuvudet, se kapitel Olja klipphuvudet
Motorn i klippmaskinen FAV5 arbetar mycket långsamt	Ovanliga motorljud	Klipphuvudets skär är inte insmorda	Smörj in klipphuvudets skär, se kapitel Olja klipphuvudet

Klippmaskin FAV5

8. Teknisk service

Om medicinteknisk utrustning modifieras kan det medföra att garantin/garantianspråken och eventuella godkännanden upphör att gälla.

Serviceadresser

Albert Kerbl GmbH

Felizenzell 9

84428 Buchbach / Germany

Phone: +49 (0) 8086 933-100

Fax: +49 (0) 8086 933-500

E-Mail: info@kerbl.com

www.kerbl.com

Ytterligare serviceadresser kan erhållas via ovan nämnda adress.

9. Tillbehör/reservdelar

Art.nr	Beteckning
GT604	Olja
GT605	Fett
GT104614	Kol
GT104803	Luftfilter
GT105808	Vipparm
GT105415	Knivlock (komplett)

9.1 Klipp huvuden

Klipp huvud (komplett)	Storlek EU
GT305	0,2 mm
GT310	0,25 mm
GT315	0,5 mm
GT317	0,5 mm
GT320	0,8 mm
GT323	0,8 mm
GT326	1,2 mm
GT330	1,5 mm
GT333	2,0 mm
GT336	2,4 mm
GT339	2,4 mm
GT341	2,8 mm
GT343	3,2 mm
GT345	3,2 mm
GT349	3,2 mm
GT353	2,4 mm
GT357	6,3 mm
GT360	6,3 mm
GT366	9,5 mm

Obs

Mer information om klipp huvuden finns i broschyr V06902.

10. Tekniska data

10.1 Klippmaskin FAV5

Apparattyp	GT105 (30 W/230 V)
Varvtal	2 300 varv/min
Skyddsklass (enligt IEC 60601-1)	II
Vikt (utan klipp huvud)	ca 800 g



10.2 Försäkran om överensstämmelse

	<p>Vi förklarar under ensamt ansvar att denna produkt stämmer överens med följande standarder eller standardiseringsdokument: 2004/108/EG Direktiv om elektromagnetisk kompatibilitet DIN EN 60335-1 DIN EN 60335-2-8 Säkerhet hos elektriska apparater för hushållsbruk och liknande ändamål – allmänna krav – för hårklippmaskiner Aesculap Suhl GmbH</p>
-----------------------------------------------------------------------------------	-----------------------------------------------------------------------------------------------------------------------------------------------------------------------------------------------------------------------------------------------------------------------------------------------------------------------------------------------------------------------------------------

11. Avfallshantering

Elektriska verktyg, tillbehör och förpackning skall tillföras en miljövänlig återvinning.

11.1 Endast för EU-länder

 	<p>Elektriska verktyg får inte slängas bland hushållsavfall. Enligt det europeiska direktivet 2012/19/EU gällande uttjänta elektriska och elektroniska apparater och dess omsättning till nationell rätt skall ej längre fungerande elektriska verktyg samlas in separat och tillföras en miljövänlig återanvändning.</p>
------------------------------------------------------------------------------------------------------------------------------------------------------------------------	-------------------------------------------------------------------------------------------------------------------------------------------------------------------------------------------------------------------------------------------------------------------------------------------------------------------------------

12. 2 års garanti

Bäste kund,

Tack för att du bestämt dig för en produkt från vårt företag.

Namnet Aesculap står sedan årtionden tillbaka för utprovad kvalitet och förstklassig service. Vi erbjuder våra kunder innovativa och kraftfulla produkter. Aesculap tillverkar högklassiga apparater och försäkrar att via använt material av hög kvalitet och att produkten är omsorgsfullt tillverkad och sammansatt. Vi vill påpeka att vi inte tar ansvar för materiella brister på våra produkter om dessa beror på en felaktig användning, normalt slitage eller för att produkten använts på ett felaktigt sätt eller om ej passende eller ej felfritt fungerande externa produkter använts.

Delar, som i vanliga fall utsätts för slitage och för vilka vi inte tar något ansvar är batteriet och klipp huvudet. Även sådana brister, som inte på ett väsentligt sätt påverkar produktens värde eller funktion är undantagna.

Vid ett garantifall förbehåller vi oss rätten att antingen reparera produkten eller byta ut den.

Машинка для стрижки FAV5

Легенда

- 1 Шарнир ножа (в сборе)
- 2 Фиксатор стригущей головки
- 3 Переключатель "Вкл/Выкл"
- 4 Винты (4 штуки)
- 5 Фирменная табличка
- 6 Верхняя часть корпуса
- 7 Воздушный фильтр
- 8 Качающийся рычаг
- 9 Сукно для масла
- 10 Ползун
- 11 Угольная щетка
- 12 Стригущая головка

Символы на продукт

	Соблюдайте требования руководства по эксплуатации
	Маркировка электрических и электронных приборов в соответствии с директивой 2012/19/EU (WEEE), см. Раздел Утилизация

Содержание

1. Правильное обращение с устройством	73
2. Описание устройства	74
2.1 Комплект поставки	74
2.2 Компоненты, необходимые для эксплуатации устройства	74
2.3 Назначение машинки для стрижки FAV5	74
2.4 Принцип работы машинки для стрижки FAV5	74
3. Подготовка и установка	74
4. Работа с машинкой для стрижки FAV5	75
4.1 Подготовка	75
4.1.1 Принадлежности	75
4.1.2 Надеть стригущую головку	75
4.2 Проверка работоспособности машинки для стрижки FAV5	76
4.3 Обслуживание ножевого блока	76
4.3.1 Заточка ножа	76
4.3.2 Замена стригущей головки	77
4.3.3 Смазка стригущей головки маслом	78
5. Подготовка	78
5.1 Очистка/дезинфекция	79
5.2 Контроль, уход и проверка	79
6. Техническое обслуживание	80
7. Распознавание и устранение неисправностей	81
8. Сервисное обслуживание	83
9. Принадлежности/запасные части	83
9.1 Стригущие головки	83
10. Технические характеристики	84
10.1 Машинка для стрижки FAV5	84
10.2 Заявление о соответствии	84
11. Утилизация	84
11.1 Только для стран ЕС	84
12. Гарантия 2 года	85

1. Правильное обращение с устройством



Опасность для жизни из-за поражения электрическим током!

ОПАСНОСТЬ

- **Не открывать устройство.**
- **Подключать устройство только к сети питания с защитным проводом.**
- Перед применением устройства проверить его на работоспособность и надлежащее состояние.
- „Соблюдать указания по электромагнитной совместимости (ЭМС)“.
- Чтобы избежать повреждений, являющихся результатом неправильного монтажа или эксплуатации, и сохранить право на гарантию, необходимо:
 - использовать устройство только в соответствии с руководством по эксплуатации,
 - соблюдать указания по технике безопасности и техническому обслуживанию,
 - Принадлежности, не упомянутые в руководстве по эксплуатации, можно использовать только с согласия производителя.
- Устройство и принадлежности разрешается приводить в действие и использовать только лицам, имеющим соответствующее образование, знания или опыт.

- Руководство по эксплуатации должно храниться в доступном для пользователей месте.
- Соблюдать действующие нормы.
- Убедиться, что электропроводка помещения соответствует стандартам IEC (Международной комиссии по электротехнике).
- Отсоединять устройство от сети, вытаскивая вилку, ни в коем случае не тянуть за кабель.
- Не использовать изделие во взрывоопасных зонах.
- Нельзя использовать поврежденное или неисправное изделие. Поврежденное изделие необходимо сразу же выбраковать.

Указание

Данное устройство может использоваться детьми старше 8 лет- и лицами с ограниченными физическими, сенсорными или умственными способностями или лицами, не обладающими достаточным опытом и достаточными знаниями, только в том случае, если они находятся под надзором или получили инструкции по безопасному обращению с устройством- и ознакомлены с исходящими от него опасностями. Запрещается использовать устройство в качестве детской игрушки. Очистка и техобслуживание не могут выполняться детьми без присмотра.

При повреждении соединительного провода устройства в- целях предотвращения опасностей его замена должна производиться компанией- производителем, ее отделом технического -обслуживания или лицами, имеющими аналогичную квалификацию.

Машинка для стрижки FAV5

2. Описание устройства

2.1 Комплект поставки

Наименование	Номер артикула
Машинка для стрижки FAV5	GT105G GT105J GT105K GT330 #10 (USA+GB)
Руководство по эксплуатации	TA012748

Указание

Стригущая головка GT330 #10 (USA+GB) машинки для стрижки FAV5 входит в комплект поставки. В зависимости от области применения можно использовать разные стригущие головки (тип SNAP ON)!

2.2 Компоненты, необходимые для эксплуатации устройства

- Машинка для стрижки FAV5
- Стригущая головка

2.3 Назначение машинки для стрижки FAV5

Указание

Устройство предназначено только для стрижки шерсти у животных.

Машинка для стрижки FAV5 применяется для стрижки мелких домашних животных. В зависимости от области применения нужно использовать машинку для стрижки FAV5 с определенной стригущей головкой.

2.4 Принцип работы машинки для стрижки FAV5

Машинка для стрижки FAV5 включается перемещением переключателя "Вкл/Выкл" вверх и выключается перемещением переключателя вниз.

3. Подготовка и установка

Фирма Aesculap снимает с себя всякую ответственность, если не выполняются перечисленные ниже предписания.

- При установке и эксплуатации изделия должны соблюдаться:
 - предписания по установке и эксплуатации, принятые в конкретной стране,
 - национальные предписания по противопожарной защите и взрывозащите,
 - предписания по эксплуатации в соответствии с положениями IEC/VDE.
- Перед подключением машинки для стрижки к электрической сети проверить, совпадает ли напряжение, указанное на заводской табличке 5, с напряжением сети.



ОПАСНОСТЬ

Опасность пожара и взрыва!

- **Не использовать изделие во взрывоопасных зонах.**



ОСТОРОЖНО

Нарушение функционирования или повреждение изделия в результате неправильного монтажа!

- Не подвергать изделие воздействию прямых солнечных лучей или влаги.
- Не закрывать вентиляционные щели изделия.
- Убедиться, что к розетке сети питания, используемой для подачи электроэнергии к изделию, имеется свободный доступ.

4. Работа с машинкой для стрижки FAV5

4.1 Подготовка

4.1.1 Принадлежности

Комбинации принадлежностей, о которых не упоминается в данном руководстве по эксплуатации, разрешаются к применению лишь в том случае, если они определенно предназначены для предполагаемого использования. Не разрешаются какие-либо действия, оказывающие негативное влияние на характеристики мощности, а также требования по технике безопасности.

- При возникновении вопросов обращайтесь к партнеру фирмы В. Braun/Aescular или в отдел технического обслуживания Aescular, адрес см. Раздел Сервисное обслуживание.

4.1.2 Надеть стригущую головку



ВНИМАНИЕ

Опасность получения травмы из-за острых ножей!

- Со стригущей головкой машинки для стрижки FAV5 следует обращаться осторожно.

Указание

Стригущая головка GT330 #10 (USA+GB) машинки для стрижки FAV5 входит в комплект поставки. В зависимости от области применения можно использовать различные стригущие головки!



Рис. 1

Машинка для стрижки FAV5

- При закрытом шарнире ножа: Открыть шарнир ножа **1** отверткой, см. Рис. 1.

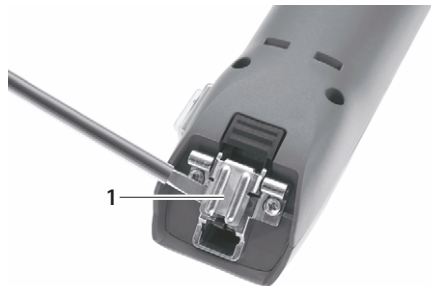

Рис. 2

- Насадить стригущую головку **12** на открытый шарнир ножа **1**, см. Рис. 2.
- Нажать на переключатель "Вкл/Выкл" **3**.

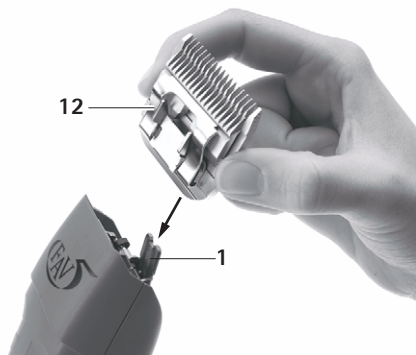

Рис. 3

- Слегка нажать на стригущую головку **12** в направлении машинки для стрижки FAV5, см. Рис. 3.

Стригущая головка **12** фиксируется со слышимым звуком.

- Убедиться в том, что стригущая головка **12** правильно установлена на машинке для стрижки FAV5.

4.2 Проверка работоспособности машинки для стрижки FAV5

- Провести визуальную проверку.
- Проверить положение переключателя.
- Правильно насадить ножевой блок и, при необходимости, смазать маслом, см. Раздел Обслуживание ножевого блока.
- Перед использованием почистить машинку для стрижки FAV5, см. Раздел Очистка/дезинфекция.

4.3 Обслуживание ножевого блока

4.3.1 Заточка ножа

Указание

Для заточки ножа следует обратиться в отдел технического обслуживания, см. Раздел Сервисное обслуживание.

4.3.2 Замена стригущей головки



ВНИМАНИЕ

Опасность получения травмы из-за острых ножей!

➤ Осторожно обращаться со стригущей головкой машинки для стрижки FAV5.



Рис. 4

- Нажать на переключатель "Вкл/Выкл" **3**, чтобы выключить машинку для стрижки FAV5, см. Рис. 4.
- Нажать на фиксатор стригущей головки **2**, см. Рис. 4.

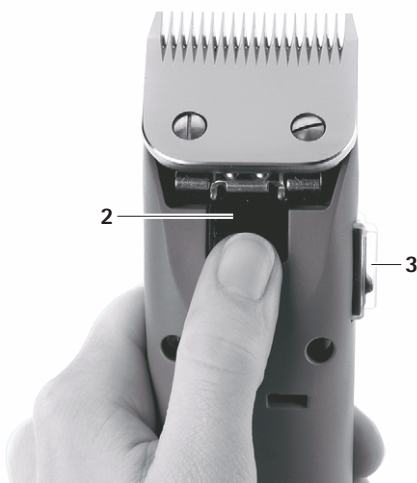

Рис. 5

- Откинуть стригущую головку **12** вперед, см. Рис. 5.
- Снять стригущую головку **12**.
- Почистить кисточкой открытый шарнир ножа **1**.
- Насадить стригущую головку **12** на шарнир ножа **1**.
- Вставить провод для присоединения к сети машинки для стрижки FAV5.
- Нажать на переключатель "Вкл/Выкл" **3**.
- Слегка нажать на стригущую головку **12** в направлении машинки для стрижки FAV5. Слышно, как стригущая головка **12** зафиксировалась.
- Убедиться в том, что стригущая головка **12** правильно установлена на машинке для стрижки FAV5.

Машинка для стрижки FAV5

4.3.3 Смазка стригущей головки маслом

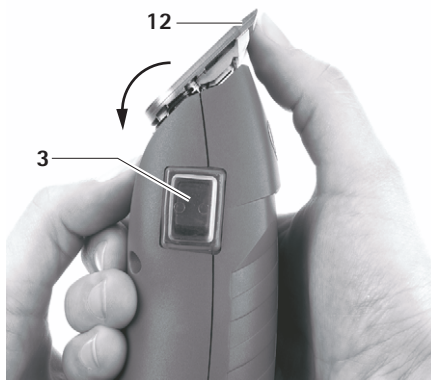
- Почистить верхний и нижний нож мягкой тряпкой или кисточкой. При этом убедиться в том, что впадины между зубьями чистые.
- Слегка смазать верхний и нижний нож специальным маслом для режущих головок GT604.

5. Подготовка



Осторожно Опасность повреждения или разрушения изделия при проведении машинной очистки/дезинфекции или стерилизации!

- Выполнять очистку/дезинфекцию изделия только вручную.
- Никогда не стерилизовать изделие.

5.1 Очистка/дезинфекция

Указание

Соблюдать предписания по утилизации и санитарные правила!

Ручная очистка/дезинфекция



ОПАСНОСТЬ

Опасность удара током и возникновения пожара!

- **Перед очисткой вытянуть штепсельную вилку.**
- **Убедиться, что в изделие не попадает жидкость.**
- **После очистки/дезинфекции оставить изделие проветриваться в течение не менее 1 минуты.**



ОСТОРОЖНО

Неадекватная очистка или применение неподходящего чистящего/дезинфицирующего средства могут привести к повреждению устройства!

- **Применять стандартное средство для чистки поверхностей.**
- **Никогда не помещать изделие в воду или чистящий раствор.**
- **Не допускать попадания жидкости в зарядные гнезда.**
- **Чистку контактов в зарядных гнездах выполнять с максимальной осторожностью.**

- Протереть корпус изделия безворсовой салфеткой, смоченной стандартным средством для дезинфекции.
- При необходимости, вытереть остатки чистящего и дезинфицирующего средства по истечении времени его воздействия безворсовой салфеткой, смоченной чистой водой.
- Для протирки насухо использовать чистую безворсовую салфетку.
- При необходимости, провести повторную очистку/дезинфекцию.

Чистка воздушного фильтра

Указание

Воздушный фильтр необходимо чистить раз в неделю или по мере необходимости!

- Сдвинуть воздушный фильтр **7** назад и снять его.
- Продуть/промыть воздушный фильтр **7**.
- Надеть сухой воздушный фильтр **7**.

5.2 Контроль, уход и проверка

- Дать изделию остыть до комнатной температуры.
- Каждый раз после проведения очистки и дезинфекции проверять изделие на чистоту, функционирование и наличие повреждений.
- При необходимости смазать маслом стригущую головку, см. Раздел Смазка стригущей головки маслом.
- Проверить изделие на наличие повреждений, возникновение посторонних шумов при работе, чрезмерного нагрева или слишком сильной вибрации.

Машинка для стрижки FAV5

- Проверить ножевой блок на наличие отломанных, поврежденных и тупых ножей.
- Поврежденное изделие необходимо немедленно выбраковать.

6. Техническое обслуживание

Для обеспечения надежной работы изделия фирма Aesculap рекомендует проводить техническое обслуживание ежегодно.

Адреса сервисных центров

Albert Kerbl GmbH

Felizenzell 9

84428 Buchbach / Germany

Phone: +49 (0) 8086 933-100

Fax: +49 (0) 8086 933-500

E-Mail: info@kerbl.com

www.kerbl.com

Адреса других сервисных центров можно узнать по вышеуказанному адресу.

7. Распознавание и устранение неисправностей

Неисправность	Распознавание	Причина	Устранение
Не перемещается стригущая головка	Заблокирована стригущая головка	Стригущая головка зафиксирована неправильно	Правильно зафиксировать стригущую головку, см. Раздел Надеть стригущую головку
		Неисправен качающийся рычаг	Заменить качающийся рычаг
Машинка для стрижки FAV5 плохо стрижет или не стрижет вообще	Машинка для стрижки FAV5 не стрижет	Затупились ножи стригущей головки	Отдать в ремонт фирме-изготовителю
		Шерсть животного слишком влажная	Стричь только сухую шерсть
		Слишком низкий нажим стригущей головки	Отдать в ремонт фирме-изготовителю
	Недостаточная режущая способность	Неправильно заточены ножи стригущей головки	Отдать в ремонт фирме-изготовителю
	Сильный нагрев режущей головки	Ножи стригущей головки не смазаны маслом	Смазать маслом ножи стригущей головки, см. Раздел Смазка стригущей головки маслом
	Заблокирована стригущая головка	В стригущей головке защемлена шерсть животного	Разобрать стригущую головку и извлечь шерсть

Машинка для стрижки FAV5

Неисправность	Распознавание	Причина	Устранение
Не работает двигатель машинки для стрижки FAV5	Машинка для стрижки FAV5 не стрижет	Загрязнены контакты	Выключить машинку для стрижки FAV5 и почистить контакты
		Неисправность двигателя/электроники	Отдать в ремонт фирме-изготовителю
	Запах гари из корпуса	Сгорел двигатель	Отдать в ремонт фирме-изготовителю
	Заблокирована стригущая головка	Загрязнена стригущая головка	Почистить и смазать маслом стригущую головку, см. Раздел Смазка стригущей головки маслом
Двигатель машинки для стрижки FAV5 работает очень медленно	Необычные шумы в двигателе	Ножи стригущей головки не смазаны маслом	Смазать ножи стригущей головки маслом, см. Раздел Смазка стригущей головки маслом

8. Сервисное обслуживание

Модифицирование медико-технического оборудования может привести к потере права на гарантийное обслуживание, а также к прекращению действия соответствующих допусков к эксплуатации.

Адреса сервисных центров

Albert Kerbl GmbH
Felizenzell 9
84428 Buchbach / Germany
Phone: +49 (0) 8086 933-100
Fax: +49 (0) 8086 933-500
E-Mail: info@kerbl.com
www.kerbl.com

Адреса других сервисных центров можно узнать по вышеуказанному адресу.

9. Принадлежности/ запасные части

Номер артикула	Наименование
GT604	Масло
GT605	Консистентная смазка
GT104614	Угольные щетки
GT104803	Воздушный фильтр
GT105808	Качающийся рычаг
GT105415	Шарнир ножа (в сборе)

9.1 Стригущие головки

Стригущая головка (в сборе)	Размер ЕС
GT305	0,2 мм
GT310	0,25 мм
GT315	0,5 мм
GT317	0,5 мм
GT320	0,8 мм
GT323	0,8 мм
GT326	1,2 мм
GT330	1,5 мм
GT333	2,0 мм
GT336	2,4 мм
GT339	2,4 мм
GT341	2,8 мм
GT343	3,2 мм
GT345	3,2 мм
GT349	3,2 мм
GT353	2,4 мм
GT357	6,3 мм
GT360	6,3 мм
GT366	9,5 мм

Указание

Дополнительная подробная информация о стригущих головках содержится в проспекте V06902!

Машинка для стрижки FAV5

10. Технические характеристики

10.1 Машинка для стрижки FAV5

Тип инструмента	GT105 (30 Вт/230 В)
Число ходов	2 300 1/мин
Класс защиты (согласно IEC 60601-1)	II
Вес (без стригущей головки)	около 800 г

10.2 Заявление о соответствии

	<p>Мы, под собственную ответственность, заявляем, что данное изделие соответствует следующим нормам или нормативным документам: 2004/108/EC Директива по ЗМС DIN EN 60335-1 DIN EN 60335-2-8 Безопасность электрических приборов, предназначенных для домашнего использования и аналогичных целей - общие требования - к машинкам для стрижки волос Aesculap Suhl GmbH</p>
-----------------------------------------------------------------------------------	-------------------------------------------------------------------------------------------------------------------------------------------------------------------------------------------------------------------------------------------------------------------------------------------------------------------------------------------------------------------------------------------------------------------------------------------------------------------------------------------------------------------------------

11. Утилизация

Электроинструменты, комплектующие и упаковка должны сдаваться для экологически целесообразного вторичного использования.

11.1 Только для стран ЕС



Не выбрасывать электроинструменты в бытовые отходы!
 В соответствии с Европейской директивой 2012/19/EU об отслуживших свой срок электрических и электронных приборах и ее реализацией в национальном праве электроинструменты, больше не пригодные к эксплуатации, должны собираться отдельно и сдаваться для экологически целесообразного вторичного использования.

12. Гарантия 2 года

Уважаемый покупатель,
большое спасибо за то, что Вы выбрали изделие, производимое нашей фирмой.

Марка Aescular уже несколько десятилетий является синонимом проверенного качества и первоклассного обслуживания. Мы предлагаем нашим покупателям инновационное и производительное оборудование. Фирма Aescular производит высококачественные приборы и гарантирует применение высококачественных материалов и точность изготовления. Мы обращаем Ваше внимание на то, что мы не несем ответственность за те недостатки нашей продукции, которые возникают вследствие ненадлежащей эксплуатации, обычного износа, вследствие ненадлежащего использования изделия или использования неподходящей или небезупречно функционирующей продукции других производителей.

К числу деталей, которые обычно подвергаются износу и в связи с этим не охвачены гарантией, относятся аккумулятор и стригущая головка. Также действие гарантии не распространяется на недостатки, которые не формируют или лишь в незначительной степени формируют стоимость изделия и не влияют или почти не влияют на его функционирование.



При наступлении гарантийного случая мы сохраняем за собой право отремонтировать или заменить изделие.

Maszynka do strzyżenia FAV5

Legenda

- 1 Zawias nożowy (kompletny)
- 2 Blokada głowicy strzygącej
- 3 Włacznik/wyłacznik
- 4 Śruby (4 szt.)
- 5 Tabliczka znamionowa
- 6 Górna pokrywa obudowy
- 7 Filtr powietrza
- 8 Dźwignia przeniesienia napędu/kiwak
- 9 Naoliwione kawałki filcu/smarownice
- 10 Ślizgacz kiwaka
- 11 Szczotka węglowa
- 12 Głowica strzygąca

Symbole na produkcie

	Przestrzegać instrukcji obsługi
	Oznakowanie urządzeń elektrycznych i elektronicznych wg dyrektywy 2012/19/EU (WEEE), patrz Rozdział Utylizacja

Spis treści

1.	Bezpieczne posługiwanie się urządzeniem	87
2.	Opis urządzenia	87
2.1	Zakres dostawy	87
2.2	Komponenty niezbędne do eksploatacji urządzenia	87
2.3	Przeznaczenie maszynki do strzyżenia FAV5	88
2.4	Sposób działania maszynki do strzyżenia FAV5	88
3.	Przygotowanie i montaż	88
4.	Praca z maszynką do strzyżenia FAV5	88
4.1	Czynności przygotowawcze	88
4.1.1	Akcesoria	88
4.1.2	Nakładanie głowicy strzygącej	89
4.2	Kontrola działania maszynki do strzyżenia FAV5	89
4.3	Posługiwanie się zespołem tnącym	90
4.3.1	Szlifowanie płytki tnącej	90
4.3.2	Wymiana głowicy strzygącej	90
4.3.3	Oliwienie głowicy strzygącej	90
5.	Przygotowanie	91
5.1	Czyszczenie/dezynfekcja	91
5.2	Kontrola, konserwacja i sprawdzanie	92
6.	Konserwacja	92
7.	Wykrywanie i usuwanie usterek	93
8.	Serwis techniczny	94
9.	Akcesoria/części zamienne	94
9.1	Głowica strzygąca	94
10.	Dane techniczne	95
10.1	Maszynka do strzyżenia FAV5	95
10.2	Deklaracja zgodności	95
11.	Utylizacja	95
11.1	Tylko kraje UE	95
12.	2 lata gwarancji	95

1. Bezpieczne posługiwanie się urządzeniem



Zagrożenie życia wskutek porażenia prądem!

NIEBEZPIECZEŃSTWO

➤ **Nie otwierać produktu**
➤ **Produkt przyłączać wyłącznie do sieci z wykorzystaniem przewodu PE.**

- Przed użyciem produktu sprawdzić poprawność działania i stan urządzenia.
- Przestrzegać wskazówek dotyczących tolerancji elektromagnetycznej (EMV).
- Aby uniknąć szkód spowodowanych przez niewłaściwe złożenie lub użytkowanie i nie ryzykować utraty rękojmi i gwarancji:
 - Używać produktu wyłącznie zgodnie z niniejszą instrukcją użycia.
 - Przestrzegać informacji dotyczących bezpieczeństwa i wskazówek na temat utrzymania sprawności urządzenia.
 - Wyposażenie nie wymienione w instrukcji obsługi może być stosowane wyłącznie za zgodą producenta.
- Produkt i wyposażenie może być używane i stosowane wyłącznie przez osoby, które mają niezbędne kwalifikacje, wiedzę i doświadczenie.
- Instrukcję obsługi należy przechowywać w miejscu dostępnym dla osoby stosującej urządzenie.
- Przestrzegać obowiązujących norm.
- Upewnić się, czy instalacja elektryczna w pomieszczeniu spełnia standardy IEC.
- Urządzenie odłączać od sieci przez wyciągnięcie wtyczki przyrządowej – nie ciągnąć za kabel.
- Produktu nie wolno stosować w strefach zagrożenia wybuchowego.
- Nie używać uszkodzonego lub zepsutego produktu. Uszkodzony produkt należy natychmiast wysortować.

Wskazówka

Urządzenie może być używane przez dzieci powyżej 8 roku życia oraz oso-by z ograniczonymi zdolnościami ruchowymi, czuciowymi lub umysłowymi bądź nieposiadające doświadczenia i wiedzy, jeżeli pozostają one pod nadzorem osoby odpowiedzialnej za ich bezpieczeństwo lub otrzymały od niej wska-zówki dotyczące bezpiecznego użytkowania urządzenia i rozumieją niebezpieczeństwo związane z użytkowaniem urządzenia. Nie należy zezwalać dzieciom na bawienie się urządzeniem. Prace związane z czyszczeniem i konserwacją przez użytkownika nie powinny być wykonywane przez dzieci bez nadzoru.

-Jeżeliprzewódzasilającyurządzeniaulegnieuszkodze-niu, w celu uniknięcia ryzyka konieczna jest jego wymi-ana przez producenta, jego serwis techniczny lub osobę o podobnych kwalifikacjach.

2. Opis urządzenia

2.1 Zakres dostawy

Nazwa	Nr artykułu
Maszynka do strzyżenia FAV5	GT105G GT105J GT105K GT330 #10 (USA+GB)
Instrukcja użycia	TA012748

Wskazówka

Głowica strzygąca GT330 #10 (USA+GB) maszynyki do strzyżenia FAV5 jest dostarczana wraz z urządzeniem. W zależności od zastosowania można stosować różne głowice strzygące (typ SNAP ON)!

2.2 Komponenty niezbędne do eksploatacji urządzenia

- Maszynka do strzyżenia FAV5
- Głowica strzygąca

Maszynka do strzyżenia FAV5

2.3 Przeznaczenie maszynki do strzyżenia FAV5

Wskazówka

Urządzenie jest przeznaczone tylko do strzyżenia sierści zwierząt.

Maszynka do strzyżenia FAV5 jest przeznaczona do strzyżenia małych zwierząt.

Maszynka do strzyżenia FAV5 musi być stosowana z głowicą strzygącą odpowiednią do zastosowania.

2.4 Sposób działania maszynki do strzyżenia FAV5

Włącznik/wyłącznik ustawiony w położeniu górnym włącza, a w położeniu dolnym wyłącza maszynkę do strzyżenia FAV5.

3. Przygotowanie i montaż

Jeśli poniższe przepisy nie będą przestrzegane, to firma Aesculap nie ponosi odpowiedzialności za sprawność urządzenia.

- Podczas montażu i uruchamiania produktu należy przestrzegać:
 - krajowych przepisów dotyczących instalacji i użytkowania,
 - krajowych przepisów dotyczących ochrony przeciwpożarowej i przeciwybuchowej,
 - wskazówek dotyczących stosowania, a wynikających z przepisów IEC/VDE.
- Przed podłączeniem maszynki do strzyżenia do sieci elektrycznej upewnić się, że napięcie podane na tabliczce znamionowej 5 jest zgodne z napięciem sieciowym.



OSTROŻNIE

Nieprowidłowe ustawienie produktu grozi jego uszkodzeniem lub zakłóceniem działania!

- Nie narażać produktu na bezpośrednie działanie promieni słonecznych lub wilgoci.
- Nie zakrywać szczelin wentylacyjnych urządzenia.
- Należy się upewnić, czy gniazdo sieci elektrycznej, z którego ma być zasilany produkt, jest swobodnie dostępne.

4. Praca z maszynką do strzyżenia FAV5

4.1 Czynności przygotowawcze

4.1.1 Akcesoria

Kombinacje dotyczące elementów wyposażenia, których nie wymieniono w instrukcji obsługi, mogą być stosowane tylko wówczas, gdy są przeznaczone do danego zastosowania. Charakterystyka wydajnościowa oraz wymagania dotyczące bezpieczeństwa nie mogą być niekorzystnie zmienione.

- W razie pytań prosimy zwrócić się do Państwa partnera z firmy B. Braun/Aesculap lub do serwisu technicznego Aesculap, adres patrz Rozdział Serwis techniczny.



NIEBEZPIECZEŃSTWO

Niebezpieczeństwo pożaru i wybuchu!

- Produktu nie wolno stosować w strefach zagrożenia wybuchowego.

4.1.2 Nakładanie głowicy strzygącej



OSTRZEŻENIE

Ryzyko skaleczenia ostrymi płytkami tnącymi!

- Z głowicą strzygącą FAV5 należy obchodzić się ostrożnie.

Wskazówka

Głowica strzygąca GT330 #10 (USA+GB) maszyny do strzyżenia FAV5 jest dostarczana wraz z urządzeniem. W zależności od zastosowania można stosować różne głowice strzygące!

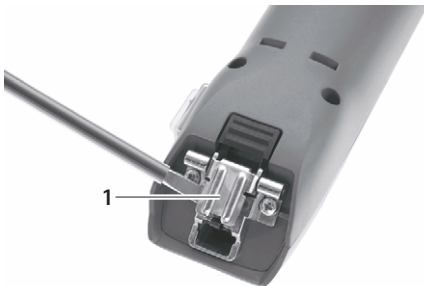

Rys. 1

- W przypadku zamkniętego zawiasu nożowego: otworzyć zawias nożowy 1 za pomocą śrubokrętu, patrz Rys. 1.

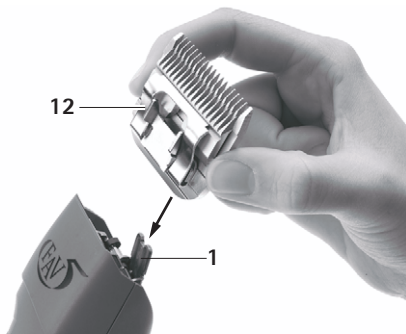

Rys. 2

- Nałożyć głowicę strzygącą 12 na otwarty zawias nożowy 1, patrz Rys. 2.
- Nacisnąć włącznik/wyłącznik 3.



Rys. 3

- Lekko nacisnąć głowicę strzygącą 12 w kierunku maszyny do strzyżenia FAV5, patrz Rys. 3. Nastąpi słyszalne zatrzaśnięcie głowicy strzygącej 12.
- Upewnić się, że głowica strzygąca 12 jest prawidłowo osadzona w maszynie do strzyżenia FAV5.

4.2 Kontrola działania maszyny do strzyżenia FAV5

- Skontrolować wzrokowo.
- Sprawdzić położenie włącznika/wyłącznika.
- Prawidłowo włożyć zespół tnący i ewentualnie naoliwić, patrz Rozdział Posługiwanie się zespołem tnącym.
- Maszynkę do strzyżenia FAV5 wyczyścić przed użyciem, patrz Rozdział Czyszczenie/dezynfekcja.

Maszynka do strzyżenia FAV5

4.3 Posługiwanie się zespołem tnącym

4.3.1 Szlifowanie płytki tnącej

Wskazówka

W celu przeszlifowania płytki tnącej zwrócić się do serwisu technicznego, patrz Rozdział Serwis techniczny.

4.3.2 Wymiana głowicy strzygącej



OSTRZEŻENIE

Ryzyko skaleczenia ostrymi płytkami tnącymi!

- Z głowicą strzygącą FAV5 należy obchodzić się ostrożnie.

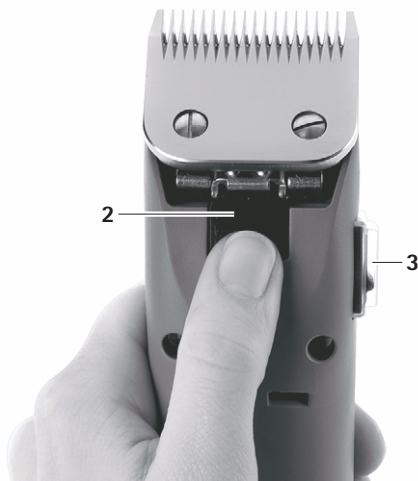

Rys. 4

- Nacisnąć włącznik/wyłącznik 3, aby wyłączyć akumulatorową maszynkę do strzyżenia FAV5, patrz Rys. 4.
- Nacisnąć blokadę głowicy strzygącej 2, patrz Rys. 4.

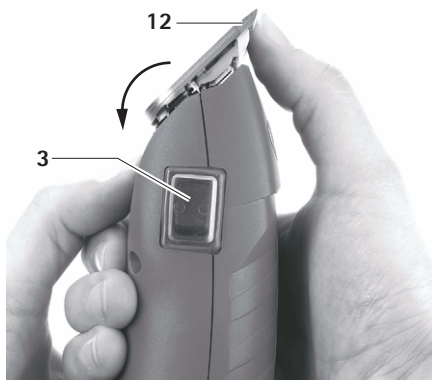

Rys. 5

- Rozłożyć głowicę strzygącą 12 do przodu, patrz Rys. 5.
- Zdjąć głowicę strzygącą 12.
- Oczyszczyć rozłożony zawias nożowy 1 za pomocą pędzelka.
- Nałożyć głowicę strzygącą 12 na zawias nożowy 1.
- Włożyć przewód sieciowy maszynki do strzyżenia FAV5 do gniazdka elektrycznego.
- Nacisnąć włącznik/wyłącznik 3.
- Lekko nacisnąć głowicę strzygącą 12 w kierunku maszynki do strzyżenia FAV5. Nastąpi słyszalne zatrzaśnięcie głowicy strzygącej 12.
- Upewnić się, że głowica strzygąca 12 jest prawidłowo osadzona w maszynie do strzyżenia FAV5.

4.3.3 Oliwienie głowicy strzygącej

- Miękką szmatką lub pędzelkiem wyczyścić górną i dolną płytkę tnącą. Upewnić się, że przerwy między zębami są czyste.
- Naoliwić lekko górną i dolną płytkę tnącą specjalnym olejem do głowic golarek GT604.

5. Przygotowanie



OSTROŻNIE

Maszynowe mycie/dezynfekcja lub sterylizacja grożą uszkodzeniem produktu!

- Produkt należy myć i dezynfekować wyłącznie ręcznie!
- Nigdy nie sterylizować produktu.

5.1 Czyszczenie/dezynfekcja

Wskazówka

Przestrzegać przepisów dotyczących higieny i usuwania!

Czyszczenie ręczne / dezynfekcja



NIEBEZPIECZEŃSTWO
TWO

Niebezpieczeństwo porażenia prądem i powstania pożaru!

- Przed czyszczeniem wyciągnąć wtyczkę z gniazda elektrycznego.
- Upewnić się, że płyny nie przedostały się do wnętrza produktu.
- Po zakończeniu czyszczenia/dezynfekcji produkt wietrzyć co najmniej przez minutę.



OSTROŻNIE

Niewłaściwe czyszczenie lub zastosowanie niewłaściwych środków czyszczących/dezynfekcyjnych grozi uszkodzeniami produktu!

- Do czyszczenia powierzchni stosować środki dostępne w handlu.
- Nigdy nie wkładać produktu do wody lub do płynu myjącego.
- Nie wlewać płynów do gniazd ładowarki.
- Z największą starannością czyścić styki gniazd ładowarki.

- Obudowę produktu wycierać niekłującą ściereczką nawilżoną dostępnym w handlu środkiem do dezynfekcji przez przecieranie.
- W razie potrzeby po upływie czasu oddziaływania resztki środka myjącego i dezynfekcyjnego zmyć za pomocą zwilżonej wodą, niekłującej ściereczki.
- Do osuszenia używać suchych, niekłujących ściereczek.
- W razie potrzeby czyszczenie/dezynfekcję należy powtórzyć.

Czyszczenie filtra powietrza

Wskazówka

Filtr powietrza należy czyścić raz w tygodniu lub według potrzeb!

- Filtr powietrza 7 przesunąć do tyłu i zdjąć.
- Wymyć lub przedmuchać filtr powietrza 7.
- Nałożyć suchy filtr powietrza 7.

Maszynka do strzyżenia FAV5

5.2 Kontrola, konserwacja i sprawdzanie

- Ostudzić produkt do temperatury pokojowej.
- Każdorazowo po zakończeniu czyszczenia i dezynfekcji sprawdzić produkt pod kątem: czystości, prawidłowości działania i obecności uszkodzeń.
- W razie potrzeby naoliwić głowicę strzygącą, patrz Rozdział Oliwienie głowicy strzygącej.
- Sprawdzić, czy produkt podczas pracy nie wydaje nieoczekiwanych odgłosów, nie nagrzewa się nadmiernie bądź zbyt silnie nie drga.
- Sprawdzić, czy krawędzie tnące zespołu tnącego nie są uszkodzone, odłamane lub tępe.
- Uszkodzony produkt należy natychmiast wysortować.

6. Konserwacja

Aby zapewnić bezawaryjną pracę, firma Aesculap zaleca konserwację raz do roku.

Adresy punktów serwisowych

Albert Kerbl GmbH

Felizenzell 9

84428 Buchbach / Germany

Phone: +49 (0) 8086 933-100

Fax: +49 (0) 8086 933-500

E-Mail: info@kerbl.com

www.kerbl.com

Adresy pozostałych punktów serwisowych można uzyskać pod powyższym adresem.

7. Wykrywanie i usuwanie usterek

Usterka	Rozpoznanie	Przyczyna	Sposób usunięcia
Głowica strzygąca nie porusza się	Głowica strzygąca jest zablokowana	Głowica strzygąca nie jest prawidłowo zatrzasknięta	Prawidłowo zatrzasknąć głowicę strzygącą, patrz Rozdział Nakładanie głowicy strzygącej
		Dźwignia odchylna uszkodzona	Wymienić dźwignię odchylną
Maszynka do strzyżenia FAV5 strzyże źle lub wcale nie strzyże	Maszynka do strzyżenia FAV5 nie strzyże	Ostrza głowicy strzygącej są stępione	Przekazać do naprawy u producenta
		Sierść jest zbyt mokra	Strzyć tylko suchą sierść
		Zbyt słaby docisk głowicy strzygącej podczas strzyżenia	Przekazać do naprawy u producenta
	Wydajność cięcia jest niedostateczna	Ostrza głowicy strzygącej nie są prawidłowo wyszlifowane	Przekazać do naprawy u producenta
	Nadmierne nagrzewanie głowicy strzygącej	Ostrza głowicy strzygącej nie są naoliwione	Naoliwić ostrza głowicy strzygącej, patrz Rozdział Oliwienie głowicy strzygącej
	Głowica strzygąca jest zablokowana	Sierść zablokowana w głowicy strzygącej	Zdemontować głowicę strzygącą i usunąć sierść
Silnik maszyny do strzyżenia FAV5 nie działa	Maszynka do strzyżenia FAV5 nie strzyże	Styki są zabrudzone	Wyłączyć maszynkę do strzyżenia FAV5 i wyczyścić styki
		Awaria silnika/układu elektronicznego	Przekazać do naprawy u producenta
	Zapach spalenizny z obudowy	Spalony silnik	Przekazać do naprawy u producenta
	Głowica strzygąca jest zablokowana	Głowica strzygąca jest zabrudzona	Wyczyścić i naoliwić głowicę strzygącą, patrz Rozdział Oliwienie głowicy strzygącej
Silnik maszyny do strzyżenia FAV5 działa bardzo powoli	Nietypowe odgłosy pracy silnika	Ostrza głowicy strzygącej nie są naoliwione	Naoliwić ostrza głowicy strzygącej, patrz Rozdział Oliwienie głowicy strzygącej

Maszynka do strzyżenia FAV5

8. Serwis techniczny

Wprowadzanie zmian konstrukcyjnych do urządzeń medycznych może skutkować utratą roszczeń z tytułu gwarancji lub rękojmi, jak również ewentualnych homologacji.

Adresy punktów serwisowych

Albert Kerbl GmbH

Felizenzell 9

84428 Buchbach / Germany

Phone: +49 (0) 8086 933-100

Fax: +49 (0) 8086 933-500

E-Mail: info@kerbl.com

www.kerbl.com

Adresy pozostałych punktów serwisowych można uzyskać pod powyższym adresem.

9. Akcesoria/części zamienne

Nr artykułu	Nazwa
GT604	Olej
GT605	Smar
GT104614	Szczotki węglowe
GT104803	Filtr powietrza
GT105808	Dźwignia odchylna
GT105415	Zawias nożowy (kompletny)

9.1 Głowica strzygąca

Głowica strzygąca (kompletna)	Wielkość UE
GT305	0,2 mm
GT310	0,25 mm
GT315	0,5 mm
GT317	0,5 mm
GT320	0,8 mm
GT323	0,8 mm
GT326	1,2 mm
GT330	1,5 mm
GT333	2,0 mm
GT336	2,4 mm
GT339	2,4 mm
GT341	2,8 mm
GT343	3,2 mm
GT345	3,2 mm
GT349	3,2 mm
GT353	2,4 mm
GT357	6,3 mm
GT360	6,3 mm
GT366	9,5 mm

Wskazówka

Więcej informacji o głowicach strzygących można znaleźć w prospekcie V06902!

10. Dane techniczne

10.1 Maszynka do strzyżenia FAV5

Typ urządzenia	GT105 (30 W/230 V)
Prędkość skokowa	2300 obr./min
Klasa ochronności (zgodnie z IEC 60601-1)	II
Ciężar (bez głowicy strzygącej)	ok. 800 g



10.2 Deklaracja zgodności

	<p>Oświadczamy na własną odpowiedzialność, że niniejszy produkt jest zgodny z następującymi normami lub dokumentami normatywnymi: 2004/108/UE Dyrektywa o zgodności elektromagnetycznej DIN EN 60335-1 DIN EN 60335-2-8 Bezpieczeństwo urządzeń elektrycznych do użytku domowego i innych celów</p> <ul style="list-style-type: none">- wymagania ogólne- dla golarek do włosów <p>Aesculap Suhl GmbH</p>
-----------------------------------------------------------------------------------	--------------------------------------------------------------------------------------------------------------------------------------------------------------------------------------------------------------------------------------------------------------------------------------------------------------------------------------------------------------------------------------------------------------------------------------------------

11. Utylizacja

Narzędzia elektryczne, akcesoria i opakowanie należy przekazać do utylizacji zgodnie z przepisami o ochronie środowiska.

11.1 Tylko kraje UE

 	<p>Nie należy wyrzucać narzędzi elektrycznych do odpadów z gospodarstw domowych! Zgodnie z europejską dyrektywą 2012/19/EU w sprawie zużytego sprzętu elektrycznego i elektronicznego oraz właściwymi krajowymi przepisami implementacyjnymi nieużyteczne narzędzia elektryczne należy zbierać osobno i przekazać do utylizacji zgodnie z przepisami o ochronie środowiska.</p>
------------------------------------------------------------------------------------------------------------------------------------------------------------------------	-------------------------------------------------------------------------------------------------------------------------------------------------------------------------------------------------------------------------------------------------------------------------------------------------------------------------------------------------------------------------------------

12. 2 lata gwarancji

Szanowni Klienci,

dziękujemy za wybór produktu naszej firmy.

Marka Aesculap do wielu dziesięcioleci symbolizuje sprawdzoną jakość oraz pierwszorzędny serwis. Naszym Klientom oferujemy innowacyjne i wydajne produkty. Aesculap wytwarza wysokiej klasy produkty i gwarantuje użycie wysokogatunkowych materiałów oraz staranne wykonanie. Jednocześnie zwracamy uwagę, że nie odpowiadamy za wady fizyczne naszych produktów, jeżeli powstają one w wyniku nieprawidłowego użycia, normalnego zużycia bądź stosowania nieodpowiednich lub niesprawnych produktów obcych producentów.

Do części, które podlegają normalnemu zużyciu i za które nie odpowiadamy, należą akumulator i głowica strzygąca. Z odpowiedzialności producenta wyłączone są także wady fizyczne, które nie wpływają bądź wpływają jedynie nieznacznie na wartość lub działanie produktu.

W ramach naszego świadczenia gwarancyjnego zastrzegamy sobie prawo do naprawy lub wymiany produktu.

FAV5 剪毛机

图例

- 1 测量铰链 (成套)
- 2 切割头锁定装置
- 3 开启 / 关闭开关
- 4 螺钉 (4 件)
- 5 铭牌
- 6 外壳上轴瓦
- 7 空气过滤器
- 8 摇杆
- 9 油毡
- 10 滑块
- 11 炭
- 12 切割头

产品上的符号

	遵守操作说明书
	符合 2012/19/EU (WEEE) 指令的电子和电气设备标记, 参见章节 报废处理

内容表

1.	安全操作	97
2.	设备说明	97
2.1	供货范围	97
2.2	运行所需的组件	97
2.3	FAV5 剪毛机的用途	97
2.4	FAV5 剪毛机的工作方式	97
3.	准备和安放	98
4.	用 FAV5 剪毛机工作	98
4.1	系统设置	98
4.1.1	配件	98
4.1.2	插入切割头	98
4.2	FAV5 剪毛机的功能检测	99
4.3	手动操作切割刀具	99
4.3.1	磨光刀片	99
4.3.2	更换切割头	99
4.3.3	给切割头润滑	100
5.	制备	100
5.1	清洗 / 消毒	100
5.2	监督、维护和检查	101
6.	维护	101
7.	识别和排除故障	101
8.	售后技术服务	102
9.	配件 / 备件	102
9.1	切割头	102
10.	技术参数	103
10.1	FAV5 剪毛机	103
10.2	合格声明	103
11.	报废处理	103
11.1	只针对欧盟国家	103
12.	2 年保修期	103

1. 安全操作



危险

电击导致生命危险!

- 不得打开本品。
- 本品只允许连接到配有接地安全引线的供电网。

- 在使用本品之前，检查其功能和状态是否正常。
- 注意“电磁兼容性 (EMV)”提示。
- 为了避免安装或者运行不当导致损坏，以及不影响保修和生产商责任：
 - 本产品的使用必须遵照使用说明书。
 - 遵照安全信息和维护说明。
 - 只有在生产商同意的情况下才能使用操作说明书中未提及的配件。
- 仅允许接受过必要的培训，具备相关知识和经验的人员操作和使用本品及其配件。
- 将本操作说明书存放在用户可以触及的地方。
- 遵守现行的标准。
- 确保该房间的电气安装符合 IEC 的要求。
- 通过拉拔设备插头，松开电源连接，绝对不要拉拔电缆。
- 不要将产品安装在存在爆炸危险的区域。
- 不可使用已损坏或有缺陷的产品。立即挑剔出不能用的产品。

说明

该设备允许 8 岁以上的儿童及身体、感官或精神方面能力不足或缺乏经验和知识的人-群使用，当他们被看管或已得到相关安全使用设备的指-导并明白可能产生的危险。不允许儿童用设备玩耍。无看管的情况下，不得由儿童对设备进行清洗和维护。

如果本设备的电源线损坏，必须由制造商、顾客服务处或类似资质人员更换，以避免危险。

2. 设备说明

2.1 供货范围

说明	产品编号
FAV5 剪毛机	GT105G GT105J GT105K GT330 #10 (USA+GB)
操作说明书	TA012748

说明

GT330 #10 (USA+GB) 切割头 FAV5 剪毛机包含在供货范围内。根据具体使用情况，需采用不同的切割头（类型 SNAP ON）！

2.2 运行所需的组件

- FAV5 剪毛机
- 切割头

2.3 FAV5 剪毛机的用途

说明

设备仅为剪切动物毛发而设计。

FAV5 剪毛机用于剪切小动物。

FAV5 剪毛机需根据具体使用情况，插入切割头。

2.4 FAV5 剪毛机的工作方式

用开启 / 关闭开关向上打开和向下关闭 FAV5 剪毛机。

FAV5 剪毛机

3. 准备和安放

如果不遵守下列规定，对此 Aesculap 不承担任何责任。

- 在安装和运行本产品时遵守：
 - 关于安装和运行的国家规定，
 - 关于防火和防爆的国家规定，
 - 符合 IEC/VDE 规定的使用说明。
- 将剪毛机与电源连接前需确保，铭牌 5 上注明的电压与电源电压相符。



危险

火灾和爆炸危险！

- 不要将产品安装在存在爆炸危险的区域。



小心

安装不当会影响功能或损坏产品！

- 不得将产品置于阳光直射或潮湿的环境内。
- 不得覆盖产品的通风口。
- 确保供电网上供该产品电源使用的电源插座可方便插拔。

4. 用 FAV5 剪毛机工作

4.1 系统设置

4.1.1 配件

只有规定用途明确需要时，才允许使用在操作说明书中没有提及的配件组合。不得对性能特征和安全要求造成负面影响。

- 如果有问题，请联系您的 B. Braun/Aesculap- 经销商或者 Aesculap 售后服务技术部，地址参见章节 售后技术服务。

4.1.2 插入切割头



警告

锋利的刀片具有造成伤害的危险！

- 小心操作 FAV5 剪毛机的切割头。

说明

GT330 #10 (USA+GB) 切割头 FAV5 剪毛机包含在供货范围内。根据具体使用情况，需采用不同的切割头！



图 1

- 测量铰链闭合时：测量铰链 1 用螺丝刀打开，参见图 1。

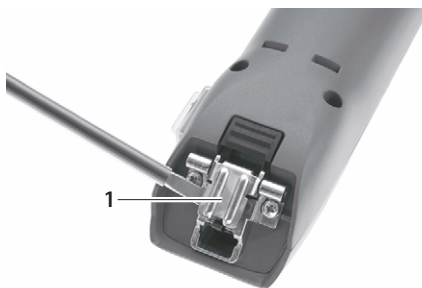

图 2

- 切割头 12 插在打开的测量铰链 1 上，参见图 2。
- 按下开启 / 闭合开关 3。

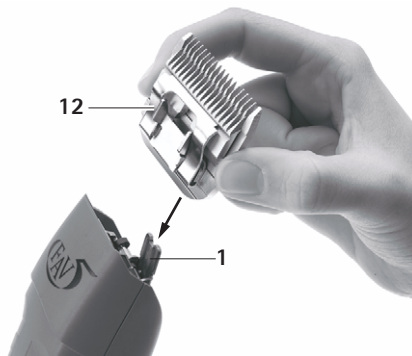

图 3

- 切割头 12 轻轻朝 FAV5 剪毛机方向按压，参见图 3。
- 听到切割头 12 齿合。
- 确保切割头 12 正确位于 FAV5 剪毛机上。

4.2 FAV5 剪毛机的功能检测

- 执行目检。
- 检查开关位置。
- 正确插入切割刀具，如有必要上润滑油，参见章节 手动操作切割刀具。
- 使用前清洗 FAV5 剪毛机，参见章节 清洗 / 消毒。

4.3 手动操作切割刀具

4.3.1 磨光刀片

说明

磨光刀片需向售后服务技术部求助，参见章节 售后服务。

4.3.2 更换切割头



锋利的刀片具有造成伤害的危险！

- 小心操作 FAV5 剪毛机的切割头。



图 4

- 按下开启 / 关闭开关 3，以切断 FAV5 剪毛机，参见图 4。
- 按下切割头闭锁装置 2，参见图 4。

FAV5 剪毛机



图 5

- 切割头 12 向前打开，参见图 5。
- 取下切割头 12。
- 用刷子清洗打开的测量铰链 1。
- 切割头 12 插在测量铰链 1 上。
- 插入 FAV5 剪毛机的电源线。
- 按下开启 / 闭合开关 3。
- 切割头 12 轻轻朝 FAV5 剪毛机方向按压。听到切割头 12 齿合。
- 确保切割头 12 正确位于 FAV5 剪毛机上。

4.3.3 给切割头润滑

- 用软的抹布或刷子清洗上方和下方刀片。同时确保，锯齿间的空隙整洁。
- 上方和下方刀片轻轻用专门用于 GT604 刀头的润滑油。

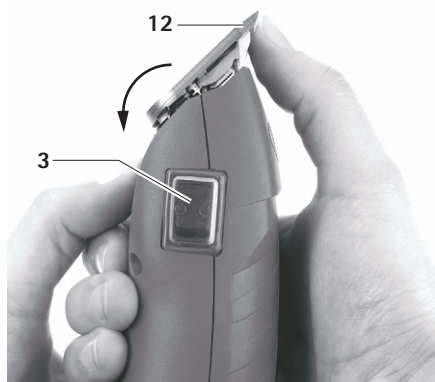
5. 制备



小心

用机器清洗 / 消毒或灭菌会损坏或者破坏本品！

- 只能手动清洗 / 消毒本品。
- 本品绝不能作灭菌处理。

5.1 清洗 / 消毒

说明

遵守报废处理和卫生规定！

手工清洗 / 消毒



危险

电击和火灾危险！

- 在清洗前拔出电源插头。
- 确保液体不会流入本品内部。
- 清洗 / 消毒后至少通风 1 分钟。



小心

不当清洗或使用不当清洗剂 / 消毒剂会造成产品损坏！

- 使用通常处理方法清洗表面。
- 不得将产品置于水中或清洗剂中。
- 不得将液体带入充电槽内。
- 要非常小心地清洁充电槽内的触点。

- 用不起毛的，且用通常处理方法擦拭消毒的抹布擦拭产品外壳。
- 如有需要，将过了作用时间的清洗剂和消毒剂残留物用一块在干净水中浸湿的不起毛抹布擦拭。
- 用干净、不起毛的抹布擦干。
- 如果需要，重复清洗 / 消毒。

清洗空气过滤器

说明

空气过滤器每周或按需清洗！

- 空气过滤器 7 向后推并取下来。
- 空气过滤器 7 放气 / 洗净。
- 将干燥的空气过滤器 7 推开。

5.2 监督、维护和检查

- 将产品冷却至室温。
- 每次清洗和消毒后检查产品是否有：洁净度、功能和损坏情况。
- 如有需要，对切割头润滑，参见章节 给切割头润滑。
- 检查本品是否有损坏、不规则的运行噪声、过热或者振动过大。
- 检查切割刀具的刀刃是否断裂、损坏或者不锋利。
- 立即挑剔出不能用的产品。

6. 维护

为了保障运行可靠，建议 Aesculap 每年进行一次保养。

服务部门地址

Albert Kerbl GmbH
 Felizenzell 9
 84428 Buchbach / Germany
 Phone: +49 (0) 8086 933-100
 Fax: +49 (0) 8086 933-500
 E-Mail: info@kerbl.com
 www.kerbl.com

可以从上述地址中获得其它服务部门的地址。

7. 识别和排除故障

故障	识别	原因	排除方法
切割头无法移动	切割头卡住	切割头齿合不正确	切割头齿合正确，参见章节 插入切割头
		摇杆损坏	摇杆更换
FAV5 剪毛机剪切不利或完全不能剪切	FAV5 剪毛机无法剪切	切割头刀刃不锋利	由制造商维修
		动物毛发太湿	只能剪切干燥的动物毛发
		切割头剪切压力太小	由制造商维修
	剪切效率不足	切割头刀刃未正确打磨	由制造商维修
	大力加热切割头	切割头刀刃未润滑	润滑切割头刀刃，参见章节 给切割头润滑
FAV5 剪毛机的电机不运转	FAV5 剪毛机无法剪切	触点受污	关闭 FAV5 剪毛机并清洁触点
		电机 / 电子装置损坏	由制造商维修
	从外壳中发出焦味	电机被烧	由制造商维修
	切割头卡住	切割头受污	清洗和润滑切割头，参见章节 给切割头润滑
FAV5 剪毛机的电机运转很慢	不正常的电机噪音	切割头刀刃未润滑	润滑切割头刀刃，参见章节 给切割头润滑

FAV5 剪毛机

8. 售后技术服务

对医疗设备的改动可能导致保修以及可能的许可失效。

服务部门地址

Albert Kerbl GmbH

Felizenzell 9

84428 Buchbach / Germany

Phone: +49 (0) 8086 933-100

Fax: +49 (0) 8086 933-500

E-Mail: info@kerbl.com

www.kerbl.com

可以从上述地址中获得其它服务部门的地址。

9. 配件 / 备件

产品编号	说明
GT604	润滑油
GT605	油脂
GT104614	炭
GT104803	空气过滤器
GT105808	摇杆
GT105415	测量铰链 (成套)

9.1 切割头

切割头 (成套)	欧盟规格
GT305	0.2 mm
GT310	0.25 mm
GT315	0.5 mm
GT317	0.5 mm
GT320	0.8 mm
GT323	0.8 mm
GT326	1.2 mm
GT330	1.5 mm
GT333	2.0 mm
GT336	2.4 mm
GT339	2.4 mm
GT341	2.8 mm
GT343	3.2 mm
GT345	3.2 mm
GT349	3.2 mm
GT353	2.4 mm
GT357	6.3 mm
GT360	6.3 mm
GT366	9.5 mm

说明

在手册 V06902 中对切割头有更详细的描述!

10. 技术参数

10.1 FAV5 剪毛机

仪器类型	GT105 (30 W/230 V)
冲程数	2 300 1/分
防护等级 (根据 IEC 60601-1 标准)	II
重量 (无切割头)	约 800 g

10.2 合格声明

	我们负责任地声明，该产品与以下规格或标准文件一致： 2004/108/EG EMV- 条例 DIN EN 60335-1 DIN EN 60335-2-8 家用和类似用途电气设备安全须知 - 适用于 - 毛发剪切机的一般要求 Aesculap Suhl GmbH
-----------------------------------------------------------------------------------	----------------------------------------------------------------------------------------------------------------------------------------------------------

11. 报废处理

电子工具、附件和包装应符合环保地回收利用。

11.1 只针对欧盟国家

	请勿将电气工具投入家庭垃圾中！ 依据有关电子和电气旧设备和进入国家法律的转化欧盟条例 2012/19/EU，不再使用的电子工具需单独收集并符合环保地回收利用。
-------------------------------------------------------------------------------------	------------------------------------------------------------------------------------

12. 2 年保修期

尊敬的客户，
衷心感谢您选择我们的产品。

Aesculap 品牌几十年来都代表着历经考验的质量和一流的服务。我们为我们的客户提供创新和高效的产品。Aesculap 生产高品质的设备并向您保证，我们使用高品质的材质和采用精细的做工。友情提示，由于不当使用、正常损耗或由于不当使用产品或使用不合适及有缺陷功能的其他产品造成的产品缺陷，我们不承担责任。

典型的磨损件和我们不承担的部件包括电池和切割头。除了未造成影响或只是微小影响的部件或功能的缺陷。



我们保留在保修期内修理或更换产品的责任。

ヘアカッター FAV5

記号等説明

- 1 刃のヒンジ (一式)
- 2 カッターヘッドロック
- 3 オン/オフスイッチ
- 4 スクリュー (4本)
- 5 銘板
- 6 ケース上側シェル
- 7 エアフィルター
- 8 スイングレバー
- 9 オイルフェルト
- 10 スライドストーン
- 11 炭
- 12 カッターヘッド

商品シンボル

	取扱説明書に従ってください
	欧州指令 2012/19/EU (WEEE) 準拠による電気電子機器の標識、章を参照してください 廃棄処分

目次

1.	安全な取扱い	105
2.	装置の説明	105
2.1	納品内容	105
2.2	使用のために必要な部品	105
2.3	ヘアカッター FAV5 の使用目的	106
2.4	ヘアカッター FAV5 の機能概要	106
3.	準備および据付	106
4.	ヘアカッター FAV5 の使い方	106
4.1	準備	106
4.1.1	アクセサリ	106
4.1.2	カッターヘッドを差し込む	107
4.2	ヘアカッター FAV5 の機能確認	107
4.3	カッターセットの取り扱い方法	107
4.3.1	カッターエッジの研磨	107
4.3.2	カッターヘッドを交換する	108
4.3.3	カッターヘッドの潤滑	108
5.	準備	109
5.1	洗浄/消毒	109
5.2	点検、お手入れと確認	109
6.	メンテナンス	110
7.	エラー/故障を見つけ解決する	111
8.	テクニカルサービス	112
9.	アクセサリ/交換部品	112
9.1	カッターヘッド	112
10.	テクニカルデータ	113
10.1	ヘアカッター FAV5	113
10.2	準拠性宣言	113
11.	廃棄処分	113
11.1	EU のみ該当	113
12.	2年保証	113

1. 安全な取扱い



危険

感電による生命の危険！

- 製品を開かないでください。
- 製品は保護接地導体のある電力網のみと接続してください。
- 製品をご使用になる前に機能することおよび規定通りの状態であることを確認してください。
- 「電磁両立性 (EMC) についての注意事項」に従ってください。
- 不正な取り外しや運転による損害を防止し、保証および賠償責任を無効にしないために：
 - 製品を本取扱説明書に従ってのみご仕様ください。
 - 安全情報およびメンテナンス上の注意事項を遵守してください。
 - 取扱説明書に記載のないアクセサリは製造者の同意を得てからのみ使用可能です。
- 製品とアクセサリは必要な訓練を受け、知識または経験のある要員のみ運用し使用することができます。
- 取扱説明書はユーザーがすぐ手に取れるように保管してください。
- 適用規格を遵守してください。
- 使用室内の電気設備が IEC 要件に準拠することを確認してください。
- 電力網との接続部は装置のプラグを引き抜いて切断し、決してケーブルを引いて行わないでください。
- 製品を爆発性雰囲気の中で使用しないでください。
- 損傷していたり胡椒している製品を使用しない。損傷している製品は直ちに分別してください。

注意

この装置は 8 歳以上の子供および使用経験や知識に関する肉体的、知覚的または精神的な能力または障害を持つ人が使用することができます。但し、監督されるまたは装置の安全な使用について指示されたことおよび使用に起因する危険を理解したことが前提条件です。子供にこの装置で遊ばせないでください。この装置の清掃およびユーザーによる保守は子供には監督無く行わせないでください。

装置の電源コードが損傷した場合、メーカー、アフターサービス、これらと同等の資格を持つ人員に交換させ、危険を回避してください。

2. 装置の説明

2.1 納品内容

名称	商品番号
ヘアカッター FAV5	GT105G GT105J GT105K GT330 #10 (米国 + イギリス)
取扱説明書	TA012748

注意

ヘアカッター FAV5 のカッターヘッド GT330 #10 (米国 + イギリス) は納品に含まれます。使用目的に応じて異なるカッターヘッド (スナップオンタイプ) を使用することができます。

2.2 使用のために必要な部品

- ヘアカッター FAV5
- カッターヘッド

ヘアカッター FAV5

2.3 ヘアカッター FAV5 の使用目的

注意

この装置は動物の毛をカットすることのみ目的に製造されています。

ヘアカッター FAV5 は小型動物のヘアカット用にご使用ください。

ヘアカッター FAV5 ご使用方法に応じて1個のカッターヘッドを付けてご使用になれます。

2.4 ヘアカッター FAV5 の機能概要

ヘアカッター FAV5 はオン / オフスイッチを上へ押しすと電源が入り、下へ押しすと電源が切れます。

3. 準備および据付

以下の規定に従わない場合は、Aesculap (エースクラップ) は一切責任を負いません。

- この製品の据付および使用時には以下のことに従ってください。
 - 国別の設置規定および運用者の規定、
 - 防火・防爆に関する国別規定、
 - ご使用方法は IEC-NDE の規定に従います。
- ヘアカッターをコンセントに差し込む前銘板 5 に記載の電圧と電力網の電圧が一致することを確認してください。



危険

火災および爆発の危険!

- 製品を爆発性雰囲気の中で使用しないでください。



注意

不正な据付を行った場合本製品は機能障害または損傷することがあります!

- 製品を直射日光や水分に暴露しないでください。
- 製品の通気用スリットを覆わないでください。
- 製品の電圧供給用を使用する電力網のコンセントに自由にアクセスできることを確認してください。

4. ヘアカッター FAV5 の使い方

4.1 準備

4.1.1 アクセサリー

取扱説明書に記載のないアクセサリーの組み合わせは意図されている使用目的のために明示的に決められている場合のみご使用可能です。性能特長ならびに安全要件に不利な影響が及ぶことはできません。

- ご質問は B. Braun/Aesculap (エースクラップ) パートナーまたは Aesculap (エースクラップ) テクニカルサービス (住所: 章を参照してください) テクニカルサービス) までお寄せください。

4.1.2 カッターヘッドを差し込む



鋭利なカッターエッジによる負傷の危険！

- ヘアカッター FAV5 のカッターヘッドは慎重にお取り扱いください。

注意

ヘアカッター FAV5 のカッターヘッド GT330 #10 (米国 + イギリス) は納品に含まれます。使用目的に応じて異なるカッターヘッドを使用することができます。



図 1

- 刃のヒンジが閉じている場合：刃のヒンジ 1 をドライバーで開きます、を参照してください 図 1。

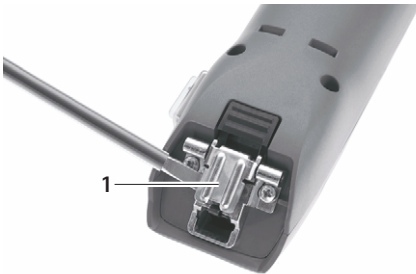

図 2

- カッターヘッド 12 を開いた刃のヒンジ 1 に差し込みます、を参照してください 図 2。
- オン/オフスイッチ 3 を押します。

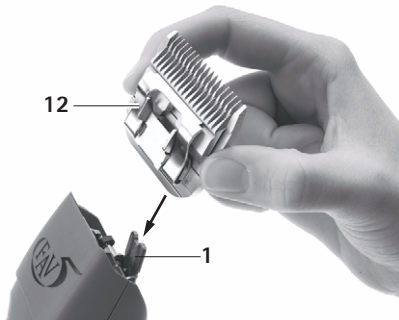

図 3

- カッターヘッド 12 をヘアカッター FAV5 の方へ軽く押します、を参照してください 図 3。カッターヘッド 12 が嵌る音がします。
- カッターヘッド 12 がヘアカッター FAV5 の正しい位置に載っているか確認してください。

4.2 ヘアカッター FAV5 の機能確認

- 目視点検を実行してください。
- スイッチの位置を確認してください。
- カッターセットを正しく差し込み、必要に応じて潤滑油を付けます、章を参照してくださいカッターセットの取り扱い方法。
- ヘアカッター FAV5 をご使用前に清掃してください、章を参照してください洗浄/消毒。

4.3 カッターセットの取り扱い方法

4.3.1 カッターエッジの研磨

注意

カッターエッジの研磨はテクニカルサービスにお任せください、章を参照してくださいテクニカルサービス。

ヘアカッター FAV5

4.3.2 カッターヘッドを交換する



警告

鋭利なカッターエッジによる負傷の危険!

- ヘアカッター FAV5 のカッターヘッドは慎重にお取り扱いください。



図 4

- オン/オフスイッチ 3 を下に押してヘアカッター FAV5 の電源を切ります、を参照してください 図 4。
- カッターヘッドロック 2 を押します、を参照してください 図 4。



図 5

- カッターヘッド 12 を前へ返します、を参照してください 図 5。
- カッターヘッド 12 を取り外します。
- 開いた刃のヒンジ 1 を筆で清掃します。
- カッターヘッド 12 を刃のヒンジ 1 に差し込みます。
- 電源ケーブルをヘアカッター FAV5 に差し込みます。
- オン/オフスイッチ 3 を押します。
- カッターヘッド 12 ヘアカッター FAV5 の方へ軽く押します。
カッターヘッド 12 が嵌る音がします。
- カッターヘッド 12 がヘアカッター FAV5 の正しい位置に載っているか確認してください。

4.3.3 カッターヘッドの潤滑

- 柔らかい布や筆を使って上/下カッターエッジを清掃してください。このときコームの隙間がきれいなことを確認してください。
- 上下のカッターエッジをカッターヘッド 用特殊潤滑油 GT604 で軽く潤滑します。

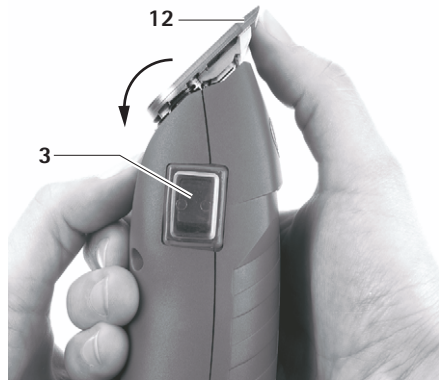
5. 準備



注意

機械を使用して清掃や消毒または滅菌処理を行うと製品が損傷または破損します！

- 製品は手でのみ清掃/消毒してください。
- 製品を絶対に滅菌処理しないでください。

5.1 洗浄／消毒

注意

廃棄処分規定および衛生規定に従ってください！

手作業による洗浄／消毒



危険

感電および火災の危険！

- 清掃前に電源プラグを抜いてください。
- 液体が製品に侵入しないようにしてください。
- 清掃/消毒後、少なくとも1分間自然乾燥させます。



注意

不正な清掃または不正な洗浄/消毒液によって製品が損傷します！

- 表面の清掃には市販の液剤をご使用ください。
- 製品を水や洗浄液に浸さないでください。
- 液体が充電用ボアに侵入しないようにしてください。
- 充電用ボア内の接点を細心の注意を払ってよく清掃してください。

- 製品のケースは糸くずが立たない布に市販の消毒液を湿らせて拭き取ってください。
- 必要なら残余清掃/消毒液を効果が出る時間放置した後できれいな水を湿らせた糸くずが立たない布で拭き取ってください。
- きれいな糸くずが立たない布で拭きとって乾燥させます。
- 必要なら、清掃/消毒を繰り返します。

エアフィルターを清掃する

注意

エアフィルターは週一回または必要に応じて清掃しなければなりません！

- エアフィルター 7 を後へ押し取り外します。
- エアフィルター 7 に空気を吹き付けるか洗浄します。
- 乾燥したエアフィルター 7 を押し込みます。

5.2 点検、お手入れと確認

- 製品は室温で冷まします。
- 製品は清掃/消毒が完了するたびに以下の点を確認してください。清潔であること、機能性、損傷。
- カッターヘッドを必要ならオイルで潤滑します、章を参照してくださいカッターヘッドの潤滑。
- 製品の損傷、異常なノイズ、過熱または強すぎる振動がないか確認します。
- カッターセットの破損、損傷や切れなくなった刃がないか点検します。
- 損傷している製品は直ちに分別してください。

ヘアカッター FAV5

6. メンテナンス

信頼してご使用頂けるように Aesculap (エースクラップ) は年一回のメンテナンスをお勧めします。

サービス拠点

Albert Kerbl GmbH

Felizenzell 9

84428 Buchbach / Germany

Phone: +49 (0) 8086 933-100

Fax: +49 (0) 8086 933-500

E-Mail: info@kerbl.com

www.kerbl.com

その他のサービス拠点については上記の住所までお問い合わせください。

7. エラー / 故障を見つけ解決する

障害	症状	原因	対策
カッターヘッドが動かない	カッターヘッドがブロックされている	カッターヘッドが正しく嵌っていない。	カッターヘッドを正しく嵌める。章を参照してくださいカッターヘッドを差し込む
		スイングレバーの故障	スイングレバーを交換する
ヘアカッター FAV5 切断に不具合があるか全く切断しない	ヘアカッター FAV5 が切断しない	カッターヘッドの刃が丸くなった	メーカーに修理させてください
		動物の毛が濡れすぎている	乾燥した毛のみ切断する
		カッターヘッドのカット圧が弱すぎる	メーカーに修理させてください
	よく切れない	カッターヘッドの刃が正しく研磨されていない	メーカーに修理させてください
	カッターヘッドの過熱	カッターヘッドの刃が潤滑されていない	カッターヘッドの刃を潤滑する。章を参照してくださいカッターヘッドの潤滑
	カッターヘッドがブロックされている	動物の毛がカッターヘッドに挟まっている。	カッターヘッドを取り外して毛を取り除く
ヘアカッター FAV5 のモータが回らない	ヘアカッター FAV5 が切断しない	接点が汚れている	ヘアカッター FAV5 電源を切り、接点を清掃する
		モータ / 電気回路の故障	メーカーに修理させてください
	ケースから焦げ臭い匂いが漂う	モータが燃えています	メーカーに修理させてください
	カッターヘッドがブロックされている	カッターヘッドが汚い	カッターヘッドを清掃して潤滑する。章を参照してくださいカッターヘッドの潤滑
ヘアカッター FAV5 のモータ回転が遅すぎる	異常なモータノイズ	カッターヘッドの刃が潤滑されていない	カッターヘッドの刃を潤滑する。章を参照してくださいカッターヘッドの潤滑

ヘアカッター FAV5

8. テクニカルサービス

医療技術機器の改造は保証 / 填補請求権の無効化や、該当する場合には認可の失効がありえません。

サービス拠点

Albert Kerbl GmbH

Felizenzell 9

84428 Buchbach / Germany

Phone: +49 (0) 8086 933-100

Fax: +49 (0) 8086 933-500

E-Mail: info@kerbl.com

www.kerbl.com

その他のサービス拠点については上記の住所までお問い合わせください。

9. アクセサリー / 交換部品

商品番号	名称
GT604	潤滑油
GT605	グリース
GT104614	炭
GT104803	エアフィルター
GT105808	シングルレバー
GT105415	刃のヒンジ (一式)

9.1 カッターヘッド

カッターヘッド (一式)	EU サイズ
GT305	0.2 mm
GT310	0.25 mm
GT315	0.5 mm
GT317	0.5 mm
GT320	0.8 mm
GT323	0.8 mm
GT326	1.2 mm
GT330	1.5 mm
GT333	2.0 mm
GT336	2.4 mm
GT339	2.4 mm
GT341	2.8 mm
GT343	3.2 mm
GT345	3.2 mm
GT349	3.2 mm
GT353	2.4 mm
GT357	6.3 mm
GT360	6.3 mm
GT366	9.5 mm

注意

カッターヘッドについて詳細情報はカタログ V06902 に記載されています!

10. テクニカルデータ

10.1 ヘアカッター FAV5

装置のタイプ	GT105 (30 W/230 V)
ストローク数	2 300 1/min
保護等級 (準拠規格 IEC 60601-1)	II
重量 (カッターヘッドを除く)	約 800 g

10.2 準拠性宣言

	<p>弊社は本製品が下記の規格または規範規定書に準拠していることを単独で保証します。</p> <p>2004/108/EC EMC 指令 DIN EN 60335-1 DIN EN 60335-2-8</p> <p>世帯用途および類似の目的に使用する電気機器の安全性 ヘアカッター - 一般要件 -</p> <p>Aesculap Suh1 GmbH (エースクラップ・ズール・ゲーエムペーハー)</p>
-----------------------------------------------------------------------------------	----------------------------------------------------------------------------------------------------------------------------------------------------------------------------------------------------------------------------

11. 廃棄処分

電動ツール、アクセサリおよび梱包は環境両立性のある再利用ルートに処分してください。

11.1 EU のみ該当

	<p>電動ツールは一般家庭ゴミと一緒に捨てないでください！</p> <p>電気電子機器に関する欧州指令 2012/19/EU およびその加盟国国内法に従い耐用に適さない電動ツールは分別収集し環境両立性のある再利用ルートに処分しなければなりません。</p>
-----------------------------------------------------------------------------------	---------------------------------------------------------------------------------------------------------------------------------

12. 2 年保証

お客様へ

本製品のお買い上げ心からお礼申し上げます。弊社の名前である Aesculap (エスクラップ) は数十年以来検査合格保証および最高品質のサービスで知られています。お客様に革新的で高性能な製品をお届けするのは弊社の使命です。Aesculap は高品質機器を生産しており、お客様のために高級素材の使用ならびに入念な加工品質を確実にしています。弊社の製品の瑕疵については不正使用、正常な摩耗または、製品が不正に使用されたり不適なまたは完全には機能しない他の製品を使用されたために発生した摩耗については製品保証を致しておりませんので、ご注意ください。

典型的に摩耗する部品およびこのため弊社が保証対象外としている部品は充電池およびカッターヘッドです。価値または機能に影響しないかまたは大した影響を与えない瑕疵は例外とします。



保証の範囲で賠償責任を負う場合には、製品を修理または交換するかを弊社の裁量によって決めさせていただきます。

FAV5 면도기

일러두기

- 1 힌지 날 (전체)
- 2 면도 헤드 잠금 장치
- 3 켜짐 / 꺼짐 스위치
- 4 나사 (4 개입)
- 5 명판
- 6 하우징 전면 케이스
- 7 공기필터
- 8 스윙 레버
- 9 오일 펌프
- 10 슬라이드
- 11 탄소부
- 12 면도 헤드

제품 표시

	<p>사용설명서의 내용을 준수 하십시오 .</p>
	<p>지침 2012/19/EC (WEEE) 에 따른 전자 기기 인증 마크 , 폐기 ???????</p>

목차

- 1. 안전한 작동법 115
- 2. 장치 설명 115
 - 2.1 제품 구성 115
 - 2.2 작동에 필요한 구성요소 115
 - 2.3 FAV5 면도기 사용 목적 116
 - 2.4 FAV5 면도기 작동 방식 116
- 3. 준비와 설치 116
 - 4. FAV5 면도기를 이용한 작업 116
 - 4.1 준비 116
 - 4.1.1 부속품 116
 - 4.1.2 면도 헤드 장착 117
 - 4.2 FAV5 면도기 기능 점검 117
 - 4.3 절삭면 당기기 118
 - 4.3.1 절삭면 당기기 118
 - 4.3.2 면도 헤드 교체 118
 - 4.3.3 면도 헤드에 윤활유 바르기 118
- 5. 준비 119
 - 5.1 세척 / 소독 119
 - 5.2 점검, 유지보수, 테스트 119
- 6. 정비 120
- 7. 고장 진단과 해결 121
- 8. 기술 서비스 122
- 9. 부속품 / 액세서리 122
 - 9.1 면도 헤드 122
 - 9.2 기술 지원 123
 - 10.1 FAV5 면도기 123
 - 10.2 규정 준수 설명 123
 - 11. 폐기 123
 - 11.1 EU 국가들에만 국한 123
 - 12. 보증기간 2 년 123

1. 안전한 작동법



감전으로 인한 인명 피해 위험!

- 제품을 열지 마십시오.
- 접지선이 있는 전원 공급에만 제품을 연결합니다.

- 제품을 사용하기 전에 정상적으로 작동하는 지 기능과 상태를 점검합니다.
- "전자기 적합성 (EMC)" 에 관한 지침을 참고하십시오.
- 부적합한 셋업 또는 조작으로 인한 손상을 방지하고 품질 보증 및 손해 배상 권리를 잃지 않기 위해서는 다음을 준수하십시오.
 - 본 사용 설명서에 따라 제품을 사용하십시오.
 - 안전관련 정보 및 유지보수 지침을 준수하십시오.
 - 사용설명서에 기재되지 않은 부품들을 제조사의 동의 없이 사용하지 마십시오.
- 제품과 부속품은 필요한 교육, 지식 또는 경험을 갖춘 사람만이 작동 및 사용할 수 있습니다.
- 사용자를 위한 사용 설명서는 접근할 수 있는 곳에 보관합니다.
- 적용되는 규격을 엄수합니다.
- 전기 설치 상태가 IEC 요건을 충족하는지 확인하십시오.
- 전선은 플러그를 잡고 빼야 하며, 절대 케이블을 잡고 빼면 안 됩니다.
- 폭발 위험이 있는 환경에서 제품을 사용하지 마십시오.
- 손상되거나 결함이 있는 제품은 사용하지 마십시오. 손상된 제품은 즉시 별도로 분류하십시오.

알아두기

8 세 이상의 아이들 또는 신체적, 정신적 장애가 있는 이들이 해당 제품을 사용할 경우 사용자들은 보호자의 감시 하에 안전한 사용법을 충분히 숙지한 이후 제품을 사용하여 발생 가능한 위험을 방지해야 합니다. -- 아이들이 제품을 가지고 놀게 하지 마십시오. 아이들은 보호자의 부재 하에 제품을 세척 또는 정비해서는 안 됩니다.

본 장치의 전원 공급 코드가 손상된 경우, 위험 방지를 위해 제조사, 제조사의 고객 서비스 팀 또는 이와 비슷한 자격이 검증된 사람이 이를 교체하도록 해야 합니다.

2. 장치 설명

2.1 제품 구성

명칭	품목 번호
FAV5 면도기	GT105G GT105J GT105K G T 3 3 0 #10(USA+GB)
사용 설명서	TA012748

알아두기

FAV5 면도기의 GT330 #10(USA+GB) 면도 헤드가 포함되어 있습니다. 사용 목적에 따라 다양한 면도 헤드 (SNAP ON 유형) 를 사용할 수 있습니다!

2.2 작동에 필요한 구성요소

- FAV5 면도기
- 면도 헤드

FAV5 면도기

2.3 FAV5 면도기 사용 목적

알아두기

본 제품은 동물의 털을 자르는데 사용됩니다. FAV5 면도기는 작은 동물들의 털을 자르기 위해 사용됩니다. 사용 목적에 따라 FAV5 면도기에 면도 헤드를 장착시켜야 합니다.

2.4 FAV5 면도기 작동 방식

FAV5 면도기는 켜짐 / 꺼짐 스위치로 작동되며 스위치를 위로 밀었을 경우 켜지고 아래로 내렸을 경우 꺼집니다.

3. 준비와 설치

다음 규정을 지키지 않을 시, Aesculap 은 그 어떤 책임도 지지 않습니다.

- ▶ 제품 설치와 사용 시 엄수 :
 - 국가 설치 규정과 회사 규정
 - 방화, 방폭에 대한 국가 규정
 - 본 사용설명서는 IEC/VDC 규정을 따릅니다.
- ▶ 면도기를 전원에 연결하기 전, 장치 명판 5 에 명시된 전압이 공급 전압과 일치하는지 확인 하십시오.



위험

화재 및 폭발 위험!

- ▶ 폭발 위험이 있는 환경에서 제품을 사용하지 마십시오.



주의

부적절한 배치를 통한 제품 및 기능 손상!

- ▶ 직사광선 또는 습기가 있는 지역에 제품을 두지 마십시오.
- ▶ 제품의 통풍구를 차단시키지 마십시오.
- ▶ 제품의 전력 공급을 담당하는 전기 케이블의 전원 소켓에 접근할 수 있어야 합니다.

4. FAV5 면도기를 이용한 작업

4.1 준비

4.1.1 부속품

사용 설명서에 언급되지 않은 액세서리 조합은 지정된 용도에 맞게 명시적으로 규정된 경우에만 사용할 수 있습니다. 성능 특징과 안전 요구 사항이 부정적인 영향을 미쳐서는 안 됩니다.

- ▶ B. Braun/Aesculap 파트너나 Aesculap 기술 서비스에게 문의 시 기술 서비스 장을 참조하십시오에 연락 바랍니다.

4.1.2 면도 헤드 장착



경고

날카로운 초소형 칼날로 인한 위험!

- FAV5 면도기의 면도 헤드를 조심히 다루십시오.

알아두기

FAV5 면도기의 GT330 #10(USA+GB) 면도 헤드가 포함되어 있습니다. 사용 목적에 따라 다양한 면도 헤드를 사용할 수 있습니다!



그림 1

- 힌지 날이 닫힌 경우 경우: 힌지 날 1 을 스크류 드라이버로 여십시오. ?? 1 ??.

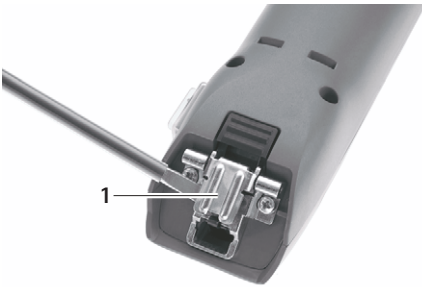

그림 2

- 펼쳐진 힌지 날 1 에 면도 헤드 12 를 꽂습니다. ?? 2 ??.
- 쥘림 / 쥘림 스위치 3 을 누릅니다.

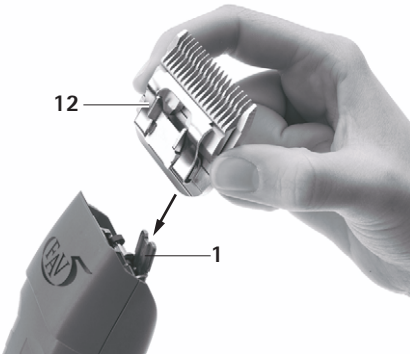

그림 3

- 면도 헤드 12 를 가볍게 FAV5 면도기 방향으로 누릅니다. ?? 3 ??.
- 면도 헤드 12 에서 딸깍 소리가 납니다.
- 면도 헤드 12 가 올바르게 FAV5 면도기에 장착되었는지 확인하십시오.

4.2 FAV5 면도기 기능 점검

- 외관 시험을 수행하십시오.
- 스위치 위치를 확인하십시오.
- 면도 세트를 정확한 위치에 장착시킨 후 필요 시 윤활유를 바르십시오. 면도 세트 조작 ?? ??????.
- 사용 전 FAV5 면도기를 세척합니다. 세척 / 소독 ?? ??????.

FAV5 면도기

4.3 면도 세트 조작

4.3.1 절삭면 당기기

알아두기

절삭면을 당기는 과정은 기술 서비스 센터에 문의하십시오. 기술 서비스 ??? ??????.

4.3.2 면도 헤드 교체



경고

날카로운 초소형 칼날로 인한 위험!

➤ FAV5 면도기의 면도 헤드를 조심히 다루십시오.



그림 5

- 면도 헤드 12 를 앞으로 엽니다. ?? 5 ??.
- 면도 헤드 12 를 분리합니다.
- 브러시를 사용해 펼쳐진 힌지 날 1 을 닦습니다.
- 힌지 날 1 에 면도 헤드 12 를 꽂습니다.
- FAV5 면도기의 전원 공급 코드를 꽂습니다.
- 켜짐 / 꺼짐 스위치 3 을 누릅니다.
- 면도 헤드 12 를 가볍게 FAV5 면도기 방향으로 누릅니다.
면도 헤드 12 에서 딸깍 소리가 납니다.
- 면도 헤드 12 가 올바르게 FAV5 면도기에 장착되었는지 확인하십시오.

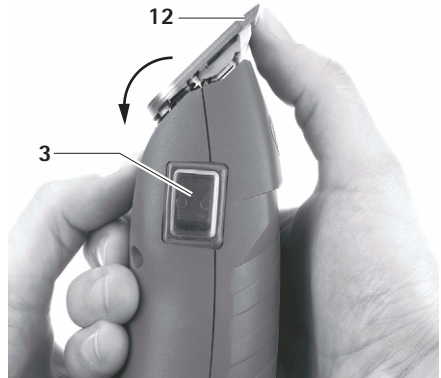

그림 4

- 켜짐/꺼짐 스위치 3 을 눌러, FAV5 면도기를 끕니다. ?? 4 ??.
- 면도 헤드 잠금 장치 2 를 누릅니다. ?? 4 ??.

4.3.3 면도 헤드에 윤활유 바르기

- 부드러운 천 또는 부러시를 사용하여 상부 및 하부 절삭면을 닦으십시오. 이 과정에서 톱니 사이가 깨끗한지 확인하십시오.
- 상부 및 하부 절삭면에 면도 헤드용 특수오일 GT604 를 가볍게 문지르십시오.

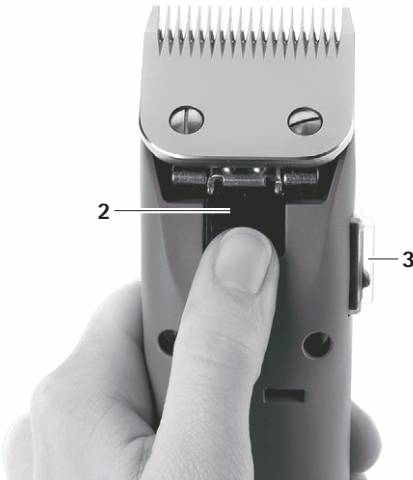
5. 준비



주의

기계식 세척 / 소독 또는 멸균으로 인한 제품의 손상이나 파손!

- ▶ 제품을 수동으로만 세척 / 소독하십시오.
- ▶ 제품을 절대 멸균하지 마십시오.

- ▶ 제품 외관은 보풀이 없는 천에 시판되고 있는 세척제를 적서 닦으십시오.
- ▶ 필요 시 제품에 사용된 소독제 및 세척제 잔여물을 일정 시간 동안 노출시킨 뒤 보풀 없는 천에 물을 묻혀 닦아내십시오.
- ▶ 건조 과정에는 깨끗하고 보풀이 없는 천을 사용하십시오.
- ▶ 필요 시 세척 / 소독을 반복하십시오.

공기필터 세척

알아두기

공기필터는 매주마다 또는 필요 시 세척해서 사용해야 합니다!

- ▶ 공기필터 7 을 뒤로 밀어 분리합니다.
- ▶ 공기필터 7 을 붙여냅니다 / 세척합니다.
- ▶ 건조한 공기필터 7 을 밀어넣습니다.

5.1 세척 / 소독

알아두기

관리 및 위생지침을 준수하십시오!

수동 세척 / 소독



위험

감염과 화재 위험!

- ▶ 세척 전에 플러그를 뽑으십시오.
- ▶ 액체가 제품에 스며들어가지 않도록 하십시오.
- ▶ 세척/소독 이후 최소 1분 이상 공기가 통할 수 있게 해주십시오.

5.2 점검, 유지보수, 테스트

- ▶ 제품을 실온으로 냉각하십시오.
- ▶ 세척과 소독이 끝나면 제품의 청결, 성능, 손상 여부를 검사합니다.
- ▶ 필요 시 면도 헤드에 윤활유를 바르십시오. 면도 헤드에 윤활유 바르기 ?? ??????.
- ▶ 손상이나 이상한 소음, 과열 또는 심한 진동이 없는지 제품을 검사합니다.
- ▶ 파손, 손상된 절단이나 몽툰한 절단이 없는지 면도 세트를 점검합니다.
- ▶ 손상된 제품은 즉시 별도로 분류하십시오.



주의

부적합한 세척제 또는 잘못된 세척제 / 소독제 사용으로 인한 제품 손상!

- ▶ 외관 세척에는 시판되고 있는 세척제를 사용하십시오.
- ▶ 제품을 절대 물 또는 세척제에 담그지 마십시오.
- ▶ 충전 용기에 물이 들어가지 않도록 하십시오.
- ▶ 충전 용기와 접촉되는 부분을 조심스럽게 세척하십시오.

FAV5 면도기

6. 정비

신뢰할 만한 작동을 보장하기 위해 Aesculap 은 최소 1 년에 1 회 정비를 권장합니다 .

서비스 센터 주소

Albert Kerbl GmbH

Felizenzell 9

84428 Buchbach / Germany

Phone: +49 (0) 8086 933-100

Fax: +49 (0) 8086 933-500

E-Mail: info@kerbl.com

www.kerbl.com

위에 언급된 주소를 통해 또다른 서비스 센터 주소를 알 수 있습니다 .

7. 고장 진단과 해결

고장	증세	원인	해결
면도 헤드가 움직이지 않음	면도 헤드가 잠겨 있음	면도 헤드가 올바르게 고정되어 있지 않음	면도 헤드를 올바르게 고정합니다 . 면도 헤드 장착 ?? ??????.
		스윙 레버 결함	스윙 레버 교환
FAV5 면도기가 제대로 절단되지 않거나 아예 절단되지 않음	FAV5 면도기가 절단되지 않음	면도 헤드의 절단면이 무덤	제조사에서 정비하십시오 .
		동물의 털이 젖어 있음	건조한 동물 털만 자릅니다 .
		면도 헤드의 절단 압력이 약함	제조사에서 정비하십시오 .
	면도 기능이 불충분함	면도 헤드의 절단면이 올바르게 손질되지 않음	제조사에서 정비하십시오 .
	면도 헤드가 심하게 가열됨	면도 헤드의 절단면에 윤활유가 발라져 있지 않음	면도 헤드의 절단면에 윤활유를 바릅니다 . 면도 헤드에 윤활유 바르기 ?? ??????.
	면도 헤드가 잠겨 있음	동물의 털이 면도 헤드에 걸림	면도 헤드를 분해하여 동물 털을 제거합니다 .
FAV5 면도기의 모터가 작동하지 않음	FAV5 면도기가 절단되지 않음	접촉부가 더러움	FAV5 면도기를 끄고 접촉부를 세척합니다 .
		모터 / 전자기기 결함	제조사에서 정비하십시오 .
	하우징에서 타는 냄새가 남	모터가 탐	제조사에서 정비하십시오 .
	면도 헤드가 잠겨 있음	면도 헤드가 더러움	면도 헤드를 세척하고 윤활유를 바르십시오 . 면도 헤드에 윤활유 바르기 ?? ??????.
FAV5 면도기의 모터가 느리게 작동함	비정상적인 모터 소음	면도 헤드의 절단면에 윤활유가 발라져 있지 않음	면도 헤드의 절단면에 윤활유를 바릅니다 . 면도 헤드에 윤활유 바르기 ?? ??????.

FAV5 면도기

8. 기술 서비스

의료 기술 장비를 변경하는 경우 서비스 / 품질 보증 청구권이 소멸될 수 있습니다.

서비스 센터 주소

Albert Kerbl GmbH

Felizenzell 9

84428 Buchbach / Germany

Phone: +49 (0) 8086 933-100

Fax: +49 (0) 8086 933-500

E-Mail: info@kerbl.com

www.kerbl.com

위에 언급된 주소를 통해 또다른 서비스 센터 주소를 알 수 있습니다.

9. 부속품 / 액세서리

품목 번호	명칭
GT604	Öl
GT605	그리스
GT104614	탄소부러시
GT104803	공기필터
GT105808	스윙 레버
GT105415	힌지 날 (전체)

9.1 면도 헤드

면도 헤드 (전체)	EU 크기
GT305	0.2 mm
GT310	0.25 mm
GT315	0.5 mm
GT317	0.5 mm
GT320	0.8 mm
GT323	0.8 mm
GT326	1.2 mm
GT330	1.5 mm
GT333	2.0 mm
GT336	2.4 mm
GT339	2.4 mm
GT341	2.8 mm
GT343	3.2 mm
GT345	3.2 mm
GT349	3.2 mm
GT353	2.4 mm
GT357	6.3 mm
GT360	6.3 mm
GT366	9.5 mm

알아두기

면도 헤드에 대한 자세한 정보는 V06902 카탈로그에 설명되어 있습니다!

10. 기술 제원

10.1 FAV5 면도기

장치 유형	GT105 (30 W/230 V)
스트로크 수	2 300 1/min
보호 등급 (IEC 60601-1 에 의거)	II
무게 (면도 헤드가 없을 시)	약 800 g

10.2 규정 준수 설명

	<p>당사는 본 제품이 다음의 표준 문서 준수해야 할 책임이 있음을 선언합니다.</p> <p>2004/108/EG EMV - 지침 DIN EN 60335-1 DIN EN 60335-2-8 가정용 전자기기 및 유사 목적에 대한 안전 지침 - 일반 조건 - 모발 면도기용 Aesculap Suhl GmbH</p>
-----------------------------------------------------------------------------------	------------------------------------------------------------------------------------------------------------------------------------------------------------------------------------------------------

11. 폐기

전자기기, 부품 및 포장용기는 친환경 재활용 방식에 따라 처리되어야 합니다.

11.1 EU 국가들에만 국한

	<p>전자 부품들을 일반쓰레기로 처리하지 마십시오! 노후한 전기 및 전자기기와 기기 전위에 대한 유럽 지침 2012/19/EU 에 따라 사용되지 않은 전자기기들은 분리 수집된 후 친환경 재활용 방식으로 처리되어야 합니다.</p>
-----------------------------------------------------------------------------------	-------------------------------------------------------------------------------------------------------------------------------------

12. 보증기간 2년

친애하는 고객 여러분,
당사의 제품을 선택해주셔서 감사합니다.

Aesculap의 제품들은 수십년 동안 보증된 품질과 최고의 서비스를 자랑하고 있습니다. 당사는 고객님들에게 혁신적이고 고성능의 제품들을 제공하고 있습니다. Aesculap는 고성능의 제품들을 생산하며 고객님들이 최고의 제품을 사용할 수 있도록 부품 제작 과정에 최선을 다하고 있습니다. 아울러, 저희는 당사 제품이 부적합한 방식으로 사용되거나 규정된 부품 또는 타사의 제품을 결합하여 사용하는 등 표준 방식을 준수하지 않아 발생하는 제품 결함에 대한 책임을 지지 않음을 알려드립니다.

당사가 인정하고 있는 외부 부품 및 타사 제품은 배터리 및 면도 헤드입니다. 제품의 가치 또는 기능에 미미한 결함 또는 영향을 아예 미치지 않은 경우 또한 제외됩니다.

만약 당사의 보증 범주 내에서 결함이 발생할 경우 제품은 수리 또는 교환될 수 있습니다.



AESCULAP®

Technical alterations reserved
Technische Änderungen vorbehalten
Sous réserve de modifications techniques
Sujeto a modificaciones técnicas
Con riserva di modifiche tecniche
Technische wijzigingen voorbehouden
Med reservation för eventuella tekniska ändringar
Мы оставляем за собой право вносить технические изменения
Zmiany techniczne zastrzeżone
保留技术变动的权力
技術の変更が行われることがあります。

TA-Nr. 012748 03/17 Änd.-Nr. 56542

B | BRAUN
SHARING EXPERTISE

Aesculap Suhl GmbH
Fröhliche-Mann-Straße 15
98528 Suhl / Germany

Phone +49 3681 49820
Fax +49 3681 498234
E-mail suhl@aesculap.de
www.aesculap-schermaschinen.de